



Front Surround System

# YAS-706

## [YAS-CU706 + NS-WSW121]

### 使用说明书

musicCast

使用本机前，请阅读随附的小册子“快速启动指南”。

中文

ZH

# 目录

## 准备工作

随附项目.....	3
功能.....	4
常见问题.....	5
部件名称与功能.....	6
安装.....	9
将中央设备安装在电视机底座等位置.....	10
将中央设备安装到墙上.....	10
连接本机.....	12
将本机连接至电视机.....	12
连接播放设备.....	13
打开本机.....	15
在电视上显示菜单屏幕.....	16
本机开启时屏幕会显示在电视上.....	17

## 播放

操作.....	18
通过电视遥控器（HDMI 控制）操作本机.....	22
通过 Bluetooth 连接的音频无线播放.....	23
聆听 Bluetooth 设备上的声音（接收）.....	24
使用无线耳机收听音频（传输）.....	25

## 网络

网络.....	26
网络功能和 MusicCast CONTROLLER 应用程序.....	26
连接至网络.....	26
播放保存在媒体服务器上的音乐（PCs/NAS）.....	39
收听网络收音机.....	40
使用 AirPlay 播放音乐.....	41
播放存储在移动设备上的音乐.....	42

## 设置

设置.....	43
设定菜单.....	43
配置 4K 视频模式.....	51
更新设备固件.....	52
初始化本机.....	53

## 附录

故障排除.....	54
配对中央设备和低音炮.....	62
规格.....	63

### 关于本手册

#### 注

这表示与本产品的使用及其功能限制有关的注意事项。

#### 提示

这表示为方便使用而提供的补充说明。

# 随附项目

请确认您收到了下列所有的物品。

## YAS-706



中央设备 (YAS-CU706)



无线低音炮  
(NS-WSW121)

## 随附的附件



遥控器

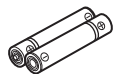

电池 x 2  
(AAA、R03、UM4)



同轴数字音频缆线 \*  
(1.5m)

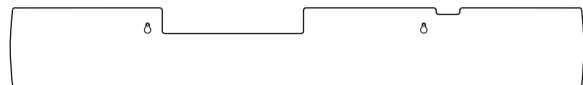

安装模板  
将中央设备安装在墙上时的使用

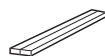

垫块 x 2  
将中央设备安装在墙上时的使用

机盖 (用于电视遥控器中继器)

• 使用说明书 CD-ROM

• 快速启动指南

• MusicCast 设置指南

\* 中国型号

## 准备遥控器

使用前, 请取下保护层。

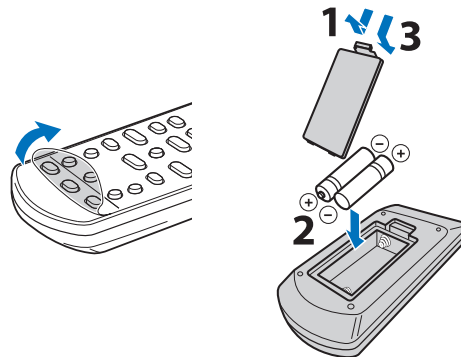

## 遥控器操作范围

请按照以下所示范围操作遥控器。如果中央设备安装在墙上, 请将遥控器对准顶部面板 (第 10 页) 上的遥控传感器。

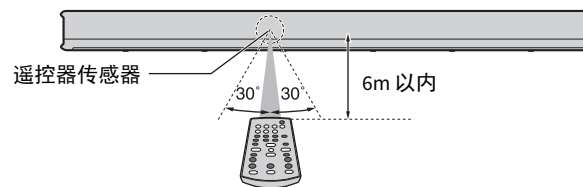

# 功能

本前环绕声系统安装简便并且具有内置的低音炮，在连接至电视或其他设备时可以让您享受强劲而真实的音效。

## • AIR SURROUND XTREME

享受 7.1 声道环绕声，可以产生广阔而深沉的音阶，仿佛说话者不仅位于聆听者的前方而且还处于左侧、右侧和背后。

## • 低音扩展

通过 Yamaha 特有的低音增强技术、高级低音扩展进程（第 19 页），您可以享受到强劲有力的低音效果。

## • 使用 MusicCast CONTROLLER 通过网络自由播放音乐

适用于移动设备的免费应用程序 MusicCast CONTROLLER 可以让您收听存储在例如智能手机等移动设备或服务器上的音乐，或收听网络广播电台和很多类型的主流服务的节目（第 26 页）。

此应用程序还可以向其他启用 MusicCast 的设备发送内容起到同步播放。

MusicCast CONTROLLER 应用程序也可以用来执行例如选择输入源和调节音量等任务。

有关详细信息请参阅“MusicCast 设置指南”，或访问 Yamaha 网站。

有关详情，请参阅 App Store 上的“MusicCast CONTROLLER”。

## • 支持 4K 高动态范围（HDR）视频的传输

可以通过电缆或卫星定位机顶盒或 BD/DVD 播放机享受高清视频。如果使用的电视支持音频回传通道（ARC），可以通过单独的 HDMI 电缆将兼容 ARC 的设备连接至电视（第 12 页）。

## • HDMI 控制功能

使用电视遥控器时电视和本机的链接功能可以使用（第 22 页）。

## • 清晰语音

此功能可以使例如对话和叙述等演讲更加清晰（第 19 页）。

\* 在本手册中，统一将 iOS 和 Android 移动设备称作“移动设备”。有些特殊类型的移动设备，根据需要会特别提及。

# 常见问题

以下章节介绍有关本机的一般功能和常见问题。

**Q1 遥控器之间的切换不方便。我可以使用电视的遥控器操作本机吗？**

**A1** 可以。当本机已经通过 HDMI 电缆连接至电视时，电视机的遥控器可以用来操作电视和本机（第 22 页）。

---

**Q2 我能够改善对话的清晰度吗？**

**A2** 可以。可以使用“清晰语音”功能使电影、电视新闻、体育节目等中的对话更清晰（第 19 页）。

---

**Q3 可以使用智能手机操作本机吗？**

**A3** 可以。可以使用设备上安装的免费移动设备应用程序 MusicCast CONTROLLER,使用智能手机或其他移动设备操作本机（第 26 页）。  
使用 MusicCast CONTROLLER 应用程序可以执行例如打开关闭本机、选择输入源和调整音量等任务。

---

**Q4 耳机能用吗？**

**A4** 可以。可以使用 *Bluetooth* 无线耳机（第 25 页）。

---

**Q5 通过本机播放的声音可以同时其他音频设备上播放吗？反之呢？**

**A5** 可以。启用了 MusicCast 的音频设备而播放的声音可以同时启用了 MusicCast 的音频设备上播放。请注意，所有设备必须支持 MusicCast。  
轻击 MusicCast CONTROLLER 应用程序的房间画面中的 ，并按照屏幕指示设置主房间（源设备）并将其他房间（音频的发送目标设备）链接至主房间。请参照随附的 MusicCast 设置指南，或访问 Yamaha 网站查看详细信息。

---

**Q6 如何通过本机播放智能手机上存储的音乐内容？**

**A6** 请选择以下一种方法。

**通过 *Bluetooth* 连接（第 24 页）**

本方法可以用于不连接网络即可播放存储在智能手机或其他移动设备上的音乐内容。

**使用 *AirPlay* 播放音乐（第 41 页）**

本方法对于那些使用 iPhone 或其他 iOS 设备的情况下有效。

**使用 *MusicCast CONTROLLER* 应用程序播放音乐（第 42 页）**

本方法可以用于在安装了 MusicCast CONTROLLER 应用程序的智能手机或其他移动设备上播放存储在上面的音乐内容。

---

**Q7 可以播放网络电台的节目吗？**

**A7** 可以。请使用 MusicCast CONTROLLER 应用程序网络广播功能（第 40 页）。

---

# 部件名称与功能

## 中央设备（前面板 / 顶部面板）

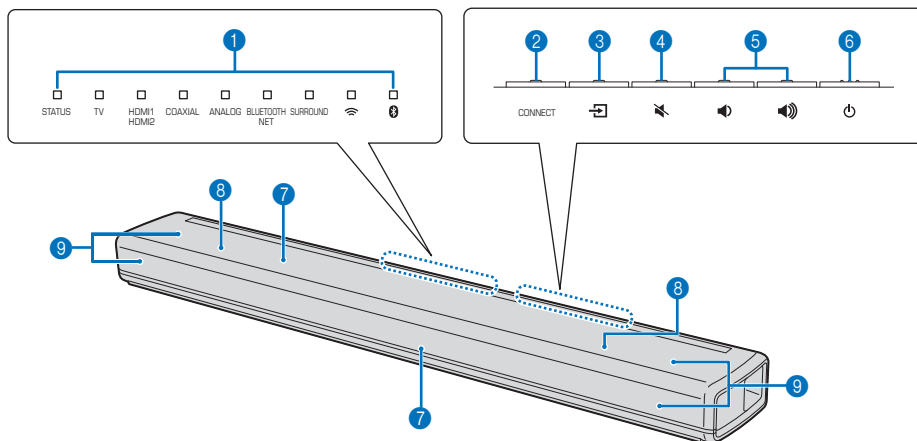

按键位于中央设备背面。

### 1 指示灯

顶部面板上的指示灯闪烁或点亮可以指示运转和设定状态。  
在本手册中，有9个并列的指示灯的图示根据需要用于说明。

□：熄灭    ■：亮起    ☀：闪烁

示例：当 STATUS 指示灯亮起并且  指示灯闪烁时

■ □ □ □ □ □ □ ☀ □

### 2 CONNECT 键

用于通过 MusicCast CONTROLLER 应用程序（第 27 页）将本机连接至网络。

### 3 （输入）键

选择要播放的输入源（第 18 页）。

### 4 （静音）键

使音频输出静音。再次按此键可以取消静音（第 20 页）。

### 5 / （音量 +/-）键

调节音量（第 20 页）。

### 6 （电源）键

打开或关闭本机（第 18 页）。

#### 提示

- 如果本机启用了自动待机功能，则可能会自动关闭（第 50 页）。

### 7 遥控器传感器

从本机（第 3 页）或电视遥控器接收红外信号（第 10 页）。  
遥控器传感器位于中央设备前面板或顶部面板上（第 10 页）。

### 8 双内置低音炮

内置的低音炮位于中央设备的顶部。

### 9 扬声器

## 中央设备（后面板）

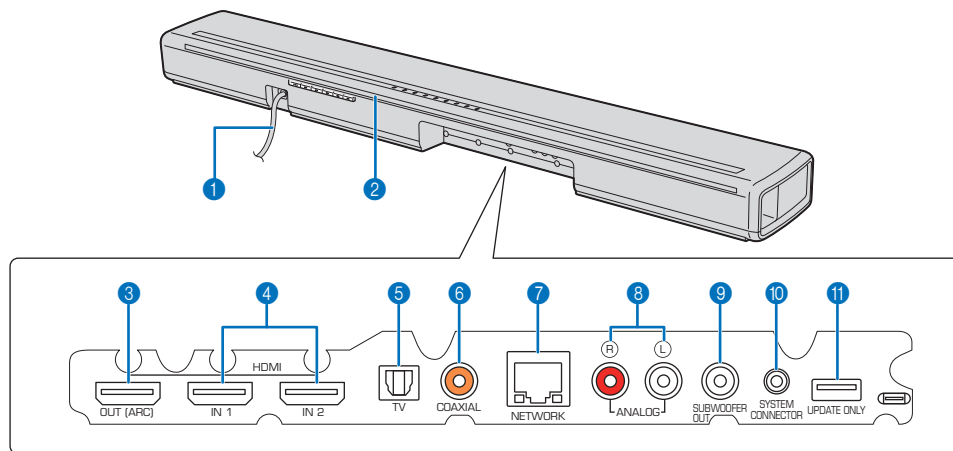

### 1 电源线

用于连接到墙壁交流电源插座（第 14 页）。

### 2 电视遥控器中继器

用于将电视遥控器发送的由本机遥控器传感器接收的信号发送至电视机（第 10 页）。

### 3 HDMI OUT (ARC) 插孔

用于连接兼容 HDMI 的电视和输出视频 / 音频信号（第 12 页）。

### 4 HDMI IN 1 和 2 插孔

用于连接兼容 HDMI 的播放设备，例如 BD/DVD 播放器、卫星和有线电视调谐器和游戏机（第 13 页）。

### 5 TV 输入插孔

用于连接配备光纤数字音频线缆的电视（第 12 页）。

### 6 COAXIAL 输入插孔

用于使用同轴数字音频线缆连接至例如蓝光碟片（BD）播放机等播放设备（第 13 页）。

### 7 NETWORK 插孔

用于通过网络电缆连接至网络（第 26 页）。

### 8 ANALOG 输入插孔

用于使用立体声线缆连接至外部设备（第 12 页、第 14 页）。

### 9 SUBWOOFER OUT 插孔

用于使用有线连接来连接随附的低音炮（第 15 页）。

### 10 SYSTEM CONNECTOR 插孔

用于使用有线连接来连接随附的低音炮（第 15 页）。

### 11 UPDATE ONLY 插孔

用于更新本机的固件（第 53 页）。

## 低音炮（后面板）

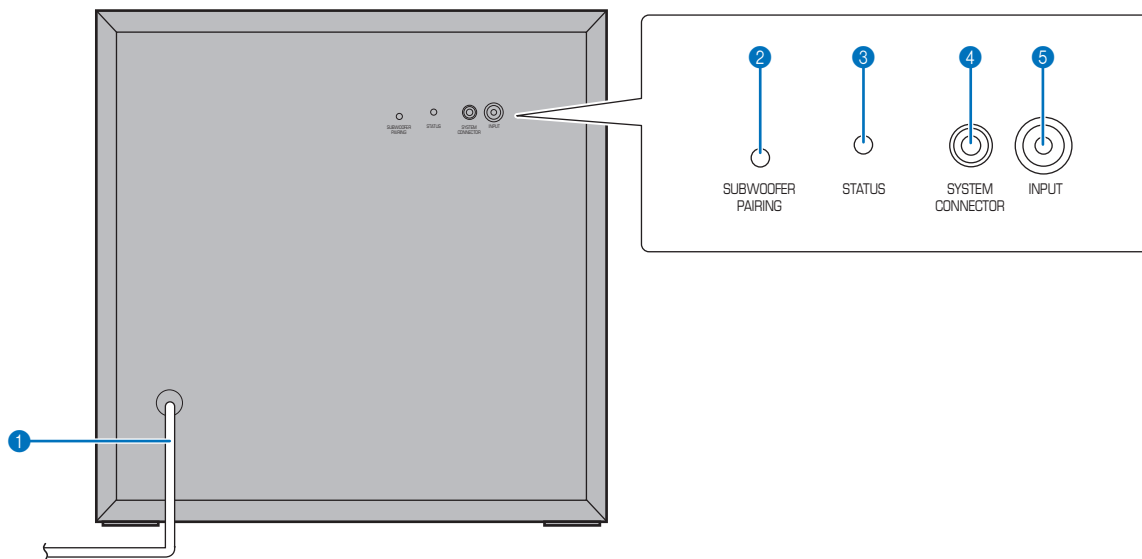

### ① 电源线

用于连接到墙壁交流电源插座（第 14 页）。

### ② SUBWOOFER PAIRING 键

用于手动将中央设备和低音炮配对（第 62 页）。使用大头针或带尖的物体按下这一按键。

### ③ STATUS 指示灯

显示低音炮的连接状态（第 15 页）。

以绿色亮起：电源开启  
红色亮起：电源关闭

### ④ SYSTEM CONNECTOR 插孔

用于通过有线连接连接中央设备（第 15 页）。

### ⑤ INPUT 插孔

用于通过有线连接连接中央设备（第 15 页）。



# 安装

安装时中央设备和低音炮的位置如下所示。

## 警告

- 请确保将中央设备安装在较大的稳定支架上，使得在振动时（如地震时）物体不会落下，并且在儿童能触及的范围之外。
- 不得将中央设备和低音炮直接堆放在其他播放设备顶部，反之亦然。否则可能由于过热或振动导致故障。
- 请勿握持中央设备前部和顶部的扬声器部分（纤维部件）。
- 中央设备和低音炮包含有非磁性屏蔽扬声器。请勿将磁感物品（硬盘驱动器等）放置在靠近本机的位置。
- 根据安装环境不同，可能在安装本机前连接本机和外部设备会更好些。

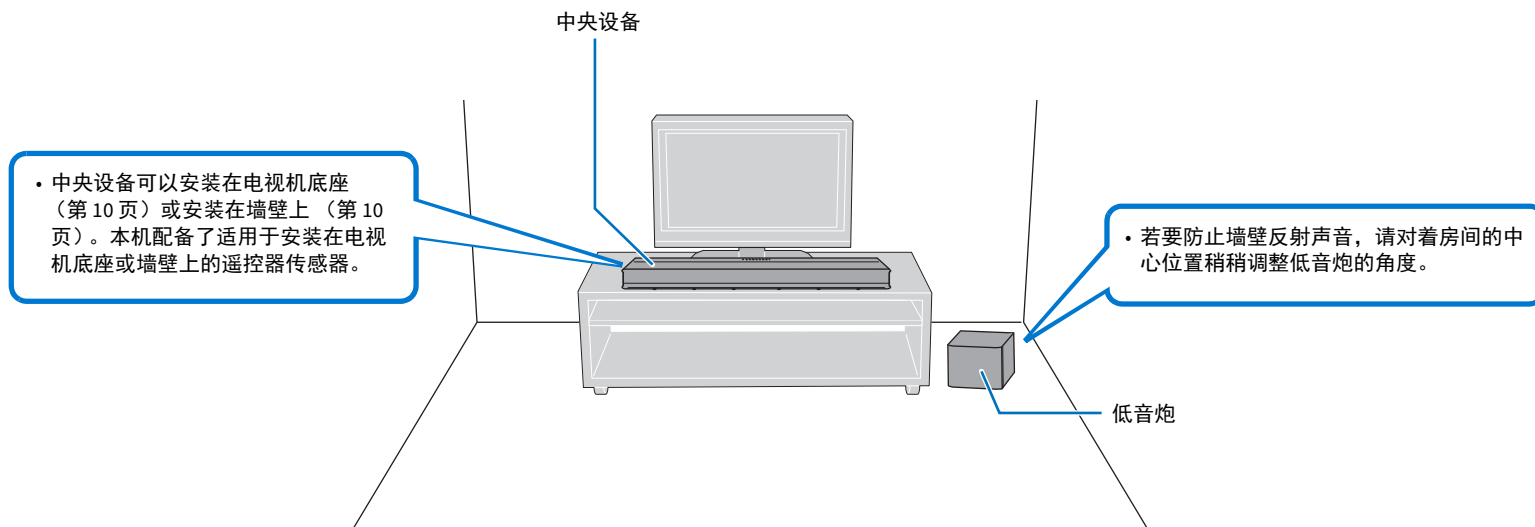

## 无线连接

中央设备和低音炮以无线方式通信。如果将低音炮置于金属支架上，或低音炮和中央设备之间存在金属板，则低音炮的性能可能受影响。如果声音因为安装条件而中断，使用有线连接将低音炮与中央设备连接（第 15 页）。

## 将中央设备安装在电视机底座等位置

将中央设备按照按键处于远处一侧的方向放置。

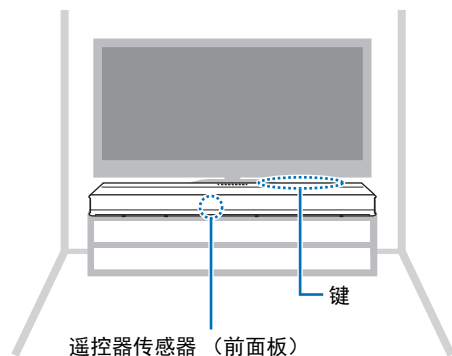

### 有关电视遥控器中继器的信息

中央设备通过位于前面板上的遥控器传感器接收来自电视遥控器的信号。然后传输来自位于后面板上的电视遥控器中继器的信号。

#### 警告

将中央设备放置在与距离电视机至少 5cm 以外的位置以确保遥控器发送的信号可以正确传输至电视机的遥控器传感器上。

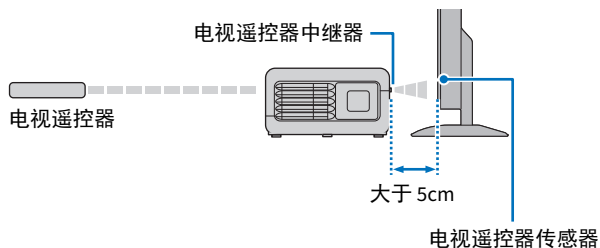

#### 提示

- 此功能仅当电视遥控器使用红外信号时可用。
- 只要本机电源线插入到墙壁交流电源插座内，即使本机关闭，电视遥控器也可以使用。

## 将中央设备安装到墙上

#### 警告

- 当将中央设备安装在墙上时，所有的安装工作必须由有资质的承包人或经销商执行。客户请勿自行进行此类安装工作。不当或不准确的安装可能会导致中央设备坠落，从而导致人身伤害。
- 为避免中央设备坠落，请将中央设备安装在干燥的墙壁上。
- 请确保使用市售的可以支撑安装重量的螺钉（在下页的步骤 2 中指定）。使用指定螺钉以外的夹具，例如短螺钉、钉子或双面胶等可能会导致中央设备坠落。
- 请将电缆固定好以防止松动。否则当脚或手意外碰到松动的电缆时，中央设备可能会坠落。
- 请勿倚靠在中央设备上或在本机顶部施加过大的压力。否则可能导致中央设备坠落。
- 安装完成后确认中央设备已经牢固固定。Yamaha 将不承担由于不当安装所造成的意外损失。

将中央设备安装在墙壁上时使按键朝向上方。

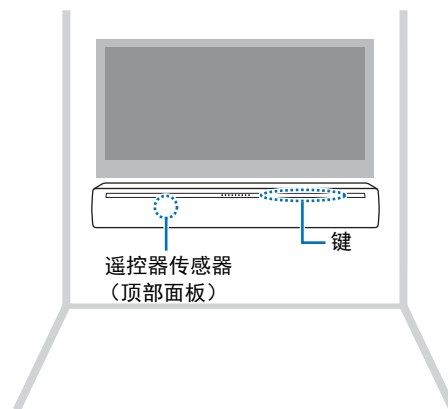

## 将中央设备安装在墙壁上的方法

### 1 将安装模板安装在墙上并标记出螺钉孔位置。

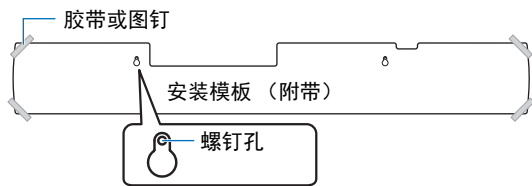

### 2 从墙上取下安装模板，然后将市售的螺钉（如下图所示）安装在墙壁的标记点。

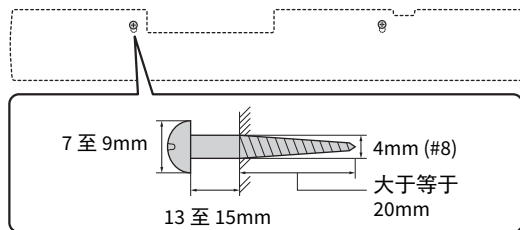

### 3 将垫块上的后贴纸取下并如下图所示贴在中央设备的粘贴面。

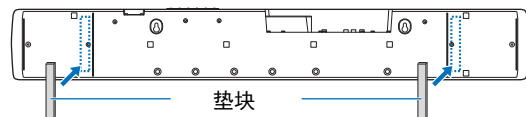

### 4 将中央设备挂在螺钉上。

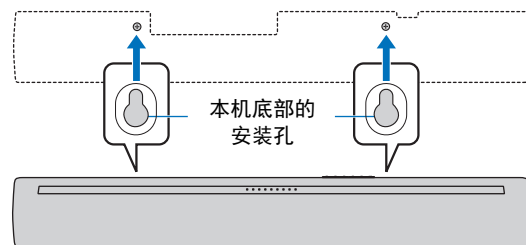

## 使用附带的机盖（用于电视遥控器中继器）

当中央设备安装在墙壁上时，电视遥控器中继器可能出现白色。如果在观看电视时出现干扰，请在电视遥控器中继器上安装附带的机盖。

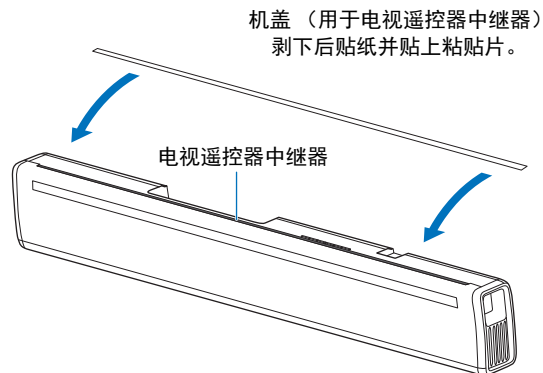

# 连接本机

## 将本机连接至电视机

将电视机与本机连接，保证输入到本机的视频可以输出到电视中。您还可以在本机上欣赏电视音频的播放。

### 提示

- 使用印有 HDMI 徽标的 19 针 HDMI 缆线。建议采用长度在 5 m 以内的缆线以防止信号质量下降。
- 播放 3D 和 4K 视频内容时，请使用高速 HDMI 缆线。
- 本机支持 HDCP 版本 2.2（保护技术副本）。对于 4K 视频播放，请将本机连接至兼容 HDCP 2.2 电视上的 HDMI 输入插孔（兼容 HDCP 2.2）。
- 若要播放 4K（4:4:4）视频内容，请将“4K MODE”设置为“MODE 1”（第 51 页）。

## 支持音频回传通道（ARC）的电视

使用 HDMI 缆线（不随机提供）将电视与本机连接。

HDMI OUT (ARC) 插孔

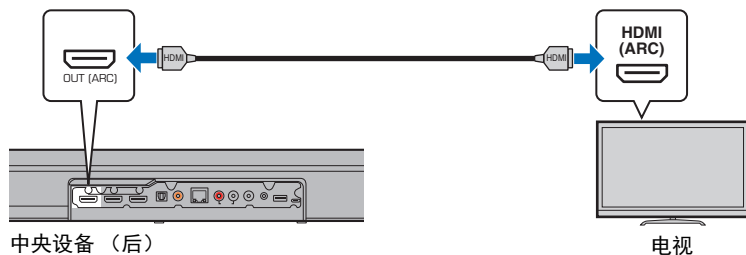

连接支持音频回传通道（ARC）的电视时，启用 HDMI 控制功能（第 46 页）。

### 什么是音频回传通道功能（ARC）？

为了本机可以播放电视的音频，必须使用音频线缆和 HDMI 缆线将电视连接至本机。但是如果电视支持音频回传通道（ARC），则电视音频信号可以通过从本机输出视频信号至电视的 HDMI 缆线输入至本机。

### 提示

- 使用兼容 ARC 的 HDMI 缆线。

## 不支持音频回传通道（ARC）的电视

通过 HDMI 缆线（不随机提供）和一根光纤数字音频缆线（不随机提供）将电视连接到本机。

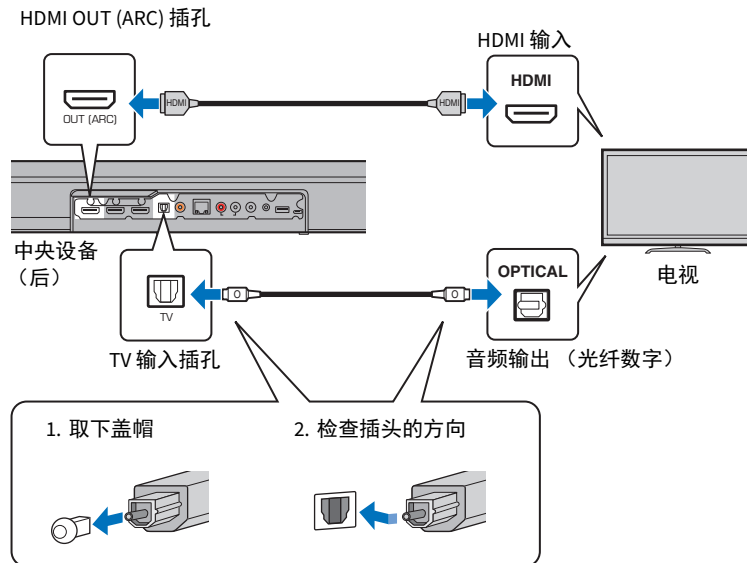

使用遥控器上的 TV 键将本机收入切换至电视即可通过本机输出电视音频。

### 提示

#### • 如果电视无光纤插孔

将电视上的音频输出插孔连接至本机的 ANALOG 输入插孔或 COAXIAL 输入插孔。相应使用遥控器上的 ANALOG 或 COAXIAL 键将本机切换至 ANALOG 或 COAXIAL 可以通过本机输出电视音频。

## 连接播放设备

将 BD/DVD 播放器、电缆或卫星定位机顶盒 (STB) 和游戏机等视频设备与本机连接。根据您的视频设备上可用的视频 / 音频输出插孔, 从下述连接中选择一个。如果视频设备配有 HDMI 输出插孔, 我们建议使用 HDMI 连接。

### HDMI 连接

使用 HDMI 缆线 (不随机提供) 将视频设备与本机连接。

#### 注

- 本机支持 HDCP 版本 2.2 (保护技术副本)。

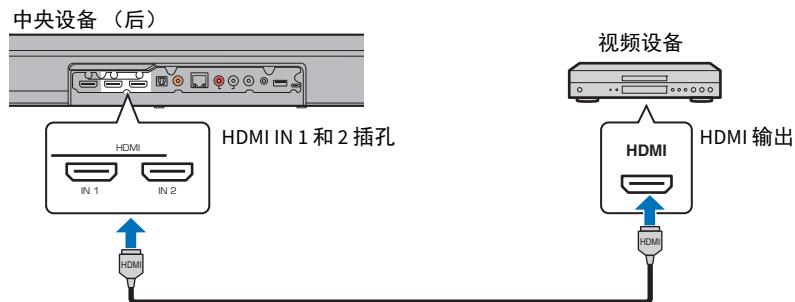

通过使用遥控器上的 HDMI 1 或 2 键将本机输入切换至 HDMI 1 或 2 的方式, 可以将视频设备上的音频 / 视频通过本机输出。

#### 提示

- 一旦激活 HDMI 控制功能 (第 46 页), 即使本机关闭 (HDMI 信号直通), 播放设备中的视频和音频内容也可以从电视输出。
- 使用印有 HDMI 徽标的 19 针 HDMI 缆线。建议采用长度在 5 m 以内的缆线以防止信号质量下降。
- 播放 3D 和 4K 视频内容时, 请使用高速 HDMI 缆线。

## 同轴音频连接

使用同轴数字音频缆线 (随机提供) 将视频设备与本机连接。然后, 将视频设备的视频输出和电视的视频输入相连。

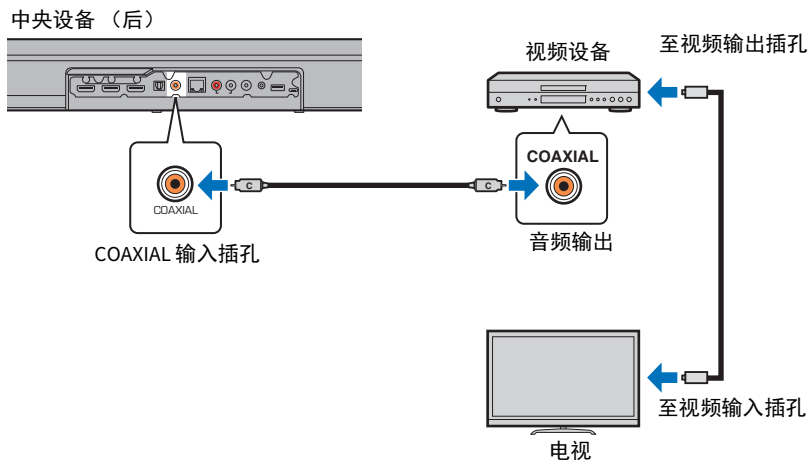

通过使用遥控器上的 COAXIAL 键将本机输入切换至 COAXIAL 的方式, 可以将视频设备播放的音频通过本机输出。

## 模拟连接

通过立体声缆线（不随机提供）将视频装置连接到本机。然后，将视频设备的视频输出和电视的视频输入相连接。

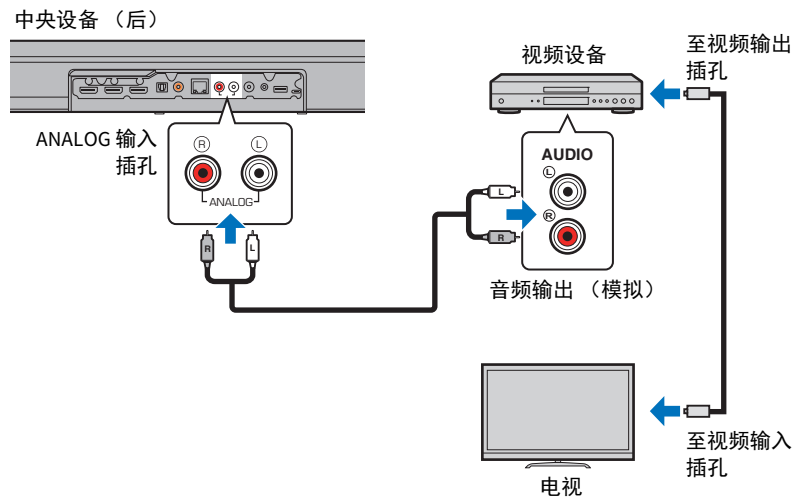

通过使用遥控器上的 ANALOG 键将本机输入切换至 ANALOG 的方式，可以将视频设备播放的音频通过本机输出。

## 连接电源线

所有连接完成后，请插入中央设备和低音炮的电源线。

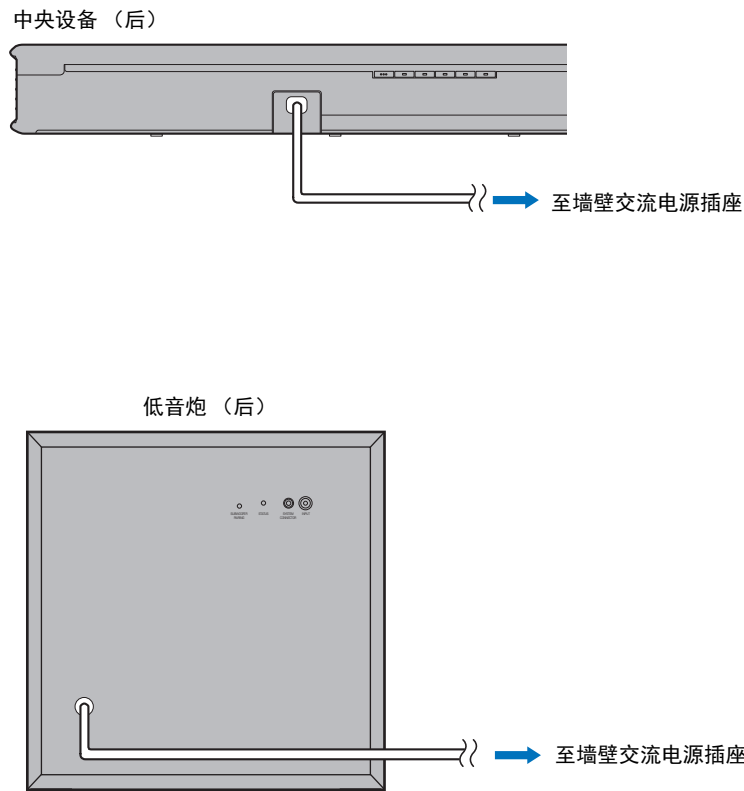

# 打开本机

本节介绍本机购买后第一次开启时执行的初始设置。

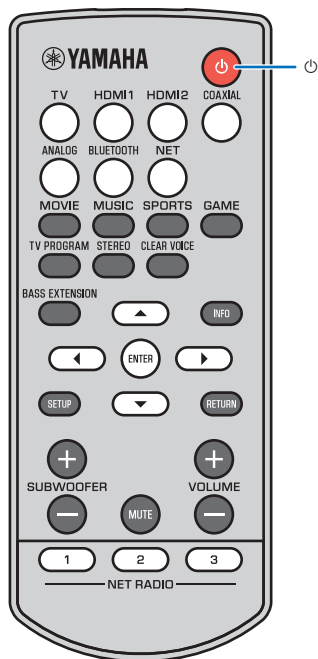

## 1 按 键打开本机。

打开中央设备时，中央设备和低音炮通过无线自动连接。成功建立连接时，低音炮的 STATUS 指示灯如下图所示点亮，同时本机也做好了播放的准备。

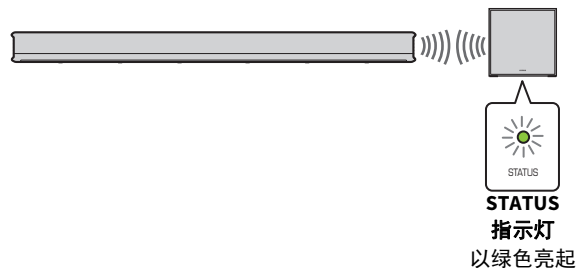

### 注

- 如果 STATUS 指示灯在本机第一次开启时未能正常点亮，请手动配对中央设备和低音炮。请参阅“配对中央设备和低音炮”（第 62 页）。

## 有线连接

如果低音炮无法发出声音或声音间断，则可能是由于其他设备的无线电波干扰，通过线缆连接中央设备和低音炮可以解决此问题。通过 RCA 单芯电缆（不附带）和 3.5mm 单声道迷你插塞电缆（不附带）连接中央设备和低音炮。同时需要使用 3.5 mm 单声道迷你插塞电缆打开和关闭中央设备和低音炮。

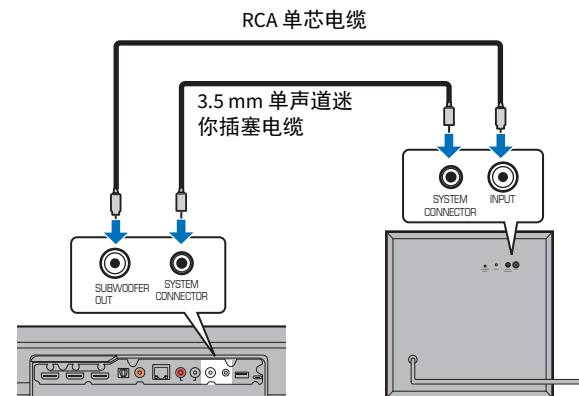

要使用有线连接来连接中央设备和低音炮，在设定菜单中将“Subwoofer”的“Bass Out”设置为“Wired”（第 45 页）。

打开中央设备时，低音炮打开，其 STATUS 指示灯以绿色亮起。

### 注

- 在连接低音炮时，确保中央设备已经关闭。
- 仅可连接本机附带的低音炮。

## 在电视上显示菜单屏幕

通过在电视上显示本机的菜单屏幕，可为本机实现可视化操作。

打开本机和电视，然后使用电视遥控器上的输入按钮切换输入，以使本机显示视频输入。

本机与电视进行如下连接时，使用电视的遥控器选择“HDMI 1”。

电视遥控器（示例）

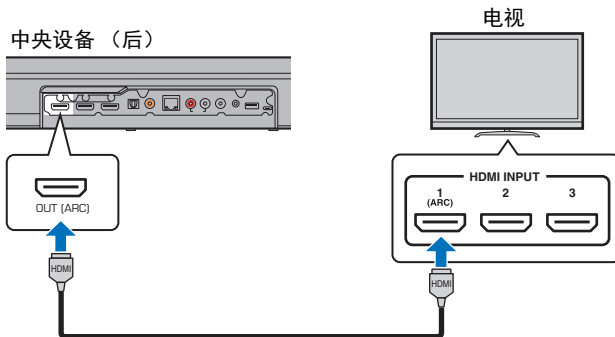
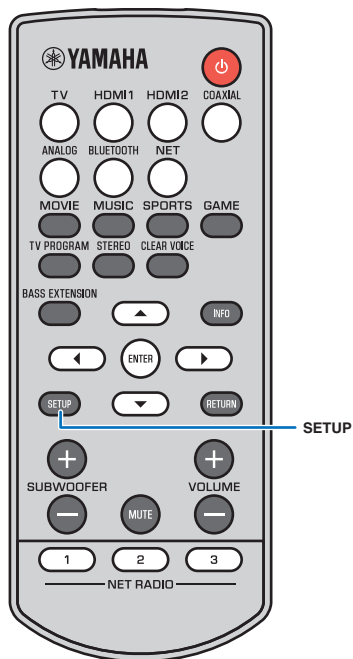

## 菜单显示

当按下 SETUP 键时，菜单将显示在电视屏幕上。当电视收到 HDMI 信号时，该菜单将叠加在视频内容之上。再次按 SETUP 键可取消菜单显示。

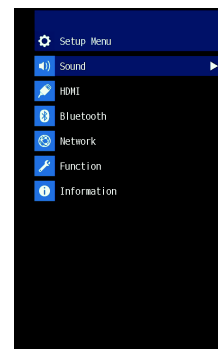



## 本机开启时屏幕会显示在电视上

在购买后首次开启本机时，在电视机上会显示以下屏幕并且  指示灯会闪烁。

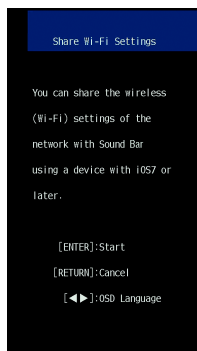

按照屏幕上的指示使用 iOS 设备（iPhone 等）以将本机连接至无线网络（第 41 页）。如果您的移动设备上已经使用了 MusicCast CONTROLLER 应用程序，则将本机连接至无线网络时会更容易些。按 RETURN 键取消此屏幕，然后参照第 27 页。

### 提示

- 如果本机已经通过 NETWORK 插孔（有线连接）连接至路由器，则此屏幕不会显示且  指示灯不会闪烁。

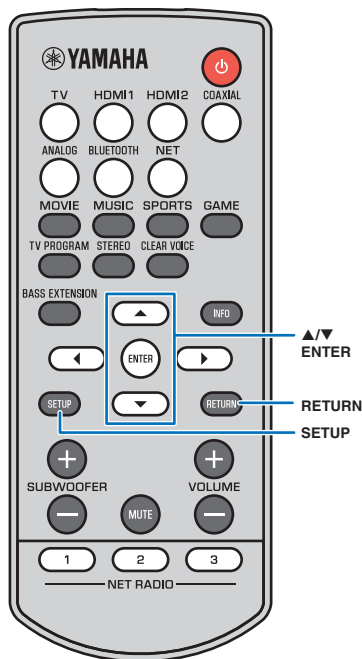

## 选择菜单显示的语言

- 1 打开本机和电视。
- 2 将电视的输入切换为显示来自本机的视频输入（第 16 页）。
- 3 按住 SETUP 键，直至电视上出现“OSD Language”菜单。

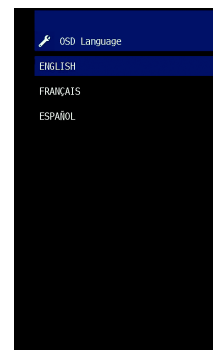

### 提示

#### 当不显示菜单时

- 确认以下情况。
  - 已连接电视的 HDMI 输入插孔和本机的 HDMI OUT (ARC) 插孔。
  - 电视的输入已设置为“HDMI 1”（示例）。

- 4 使用 ▲/▼ 键选择所需语言并按 ENTER 键。  
设置  
ENGLISH（默认值）、FRANÇAIS、ESPAÑOL
- 5 按 SETUP 键退出设定菜单。

# 操作

## 遥控器信号传输器

传输红外信号。

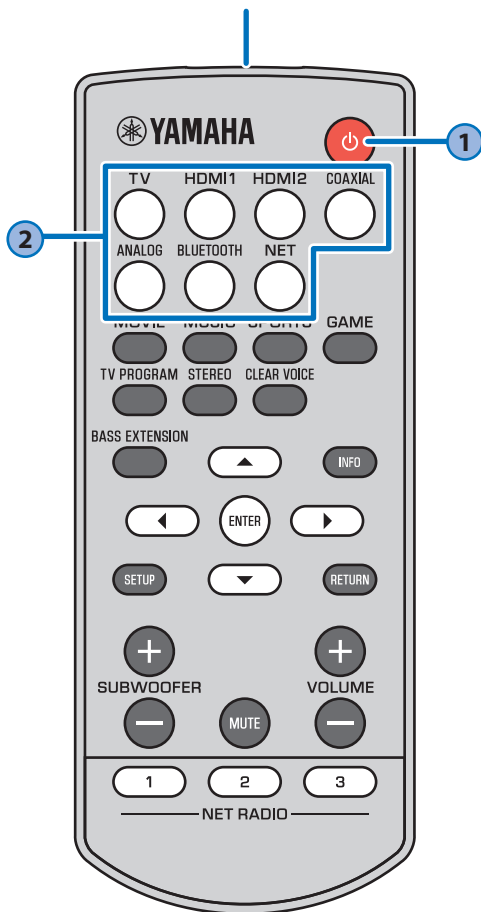

### 1

## ⏻ (电源) 键

打开或关闭本机。

### 打开



最后所选择的输入源的指示灯会亮起。

指示环绕声设定、网络（第 26 页）或 Bluetooth（第 24 页）连接状态。

### 关闭（当 HDMI 控制功能（第 46 页）或网络待机功能（第 49 页）启用时）



以红色亮起

### 关闭



### 2

## 输入键

选择要播放的输入源。

- TV ..... 电视音频或连接至本机的 TV 输入插孔的设备发出的声音
- HDMI 1、HDMI 2... 连接至 HDMI IN 1 或 HDMI IN 2 插孔的设备发出的声音
- COAXIAL ..... 连接至 COAXIAL 输入插孔的设备发出的声音
- ANALOG ..... 连接至 ANALOG 输入插孔的设备发出的声音
- BLUETOOTH ..... Bluetooth 所连接设备发出的声音
- NET ..... 通过网络获取的音频  
当按下 NET 键时所选择的最后收听的音频源。

所选择的输入源的指示灯会亮起。

（例如：当选择了电视时）

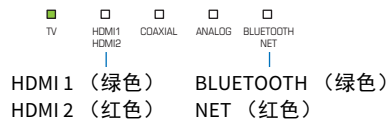

### 提示

- 若要播放连接至电视的播放设备的音频或观看播放设备的视频，请将电视的输入源设置为播放设备。
- 有关通过 Bluetooth 设备播放的信息，请参阅第 24 页。有关通过网络进行音频播放的信息，请参阅第 39 页至第 42 页。

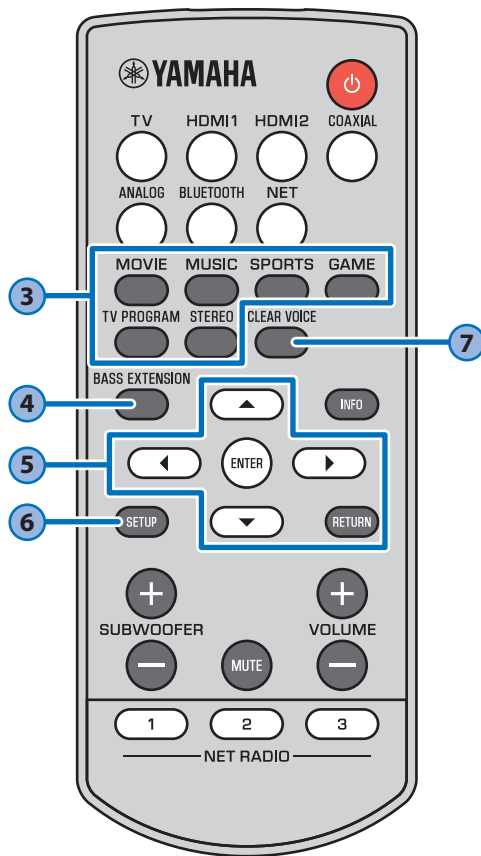

3

### 环绕声程序键和 STEREO 键

使用 MOVIE、MUSIC、SPORTS、GAME 或 TV PROGRAM 键选择环绕声播放，或使用 STEREO 键选择立体声（双声道）播放。当选择了环绕声程序（MOVIE、MUSIC、SPORTS、GAME 或 TV PROGRAM），则可以使用 Yamaha 独特的 AIR SURROUND XTREME 享受真实的音效。

MOVIE、MUSIC、SPORTS、GAME 或 TV PROGRAM

.....  SURROUND 亮起（环绕声播放）

STEREO.....  SURROUND 关闭（立体声播放）

#### 提示

- 在 MUSIC 以外的环绕声程序中播放双声道立体声信号时，使用 Dolby Pro Logic II。

5

### ▲/▼/◀/▶ 键、ENTER 键、RETURN 键

用于配置设置菜单。

6

### SETUP 键

在电视上显示设置菜单。

7

### CLEAR VOICE 键

启用 / 禁用清晰语音功能。如果启用了此功能，则例如电影中电视节目、新闻和体育评论等中的人声会播放得很清晰。

启用：闪烁三次然后熄灭

禁用：闪烁一次然后熄灭

4

### BASS EXTENSION 键

启用 / 禁用低音扩展功能。如果启用了此功能，则可以享受 Yamaha 原始低音增强技术“高级低音扩展进程”所提供的强劲有力的低音音效。

启用：闪烁三次然后熄灭

禁用：闪烁一次然后熄灭

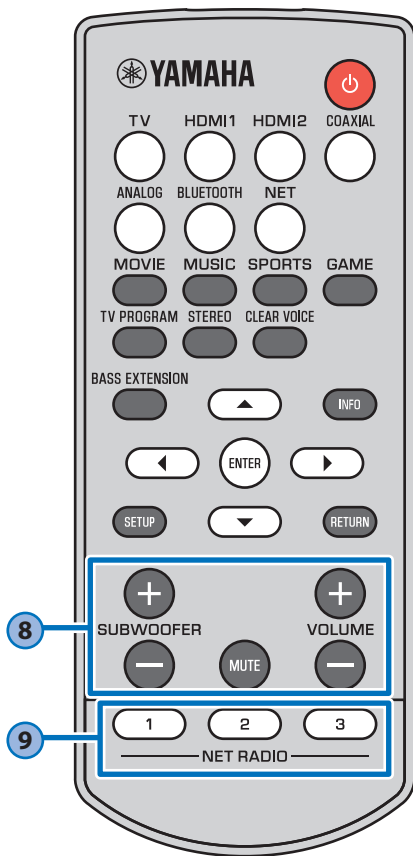

8

### SUBWOOFER (+/-) 键

调节低音炮的音量。



### MUTE 键

使音频输出静音。再次按此键可以取消静音。



### VOLUME (+/-) 键

调整本机的音量。



9

### NET RADIO (1-3) 键

通过网络（网络广播网站、保存在媒体服务器上的音乐文件等）将音频输入分配至 NET RADIO 键。

#### 分配电台

- 1 播放所需的网络广播网站（第 39 页至第 42 页）。
- 2 按住 NET RADIO 1、2 或 3 键至少 3 秒钟。



#### 调频至分配的网络广播网站

- 1 按下希望分配的网络广播网站的 NET RADIO 1、2 或 3 键。

#### 提示

- 如果网络广播电台分配至遥控器上的 NET RADIO 1、2 或 3 键，则在 **MusicCast CONTROLLER** 应用程序的“收藏夹”中也使用编号 1、2 或 3 键注册相同的电台。如果在 **MusicCast CONTROLLER** 应用程序的“收藏夹”中使用编号 1、2 或 3 注册了网络广播电台，则在遥控器上也使用 NET RADIO 1、2 或 3 键分配相同的电台。

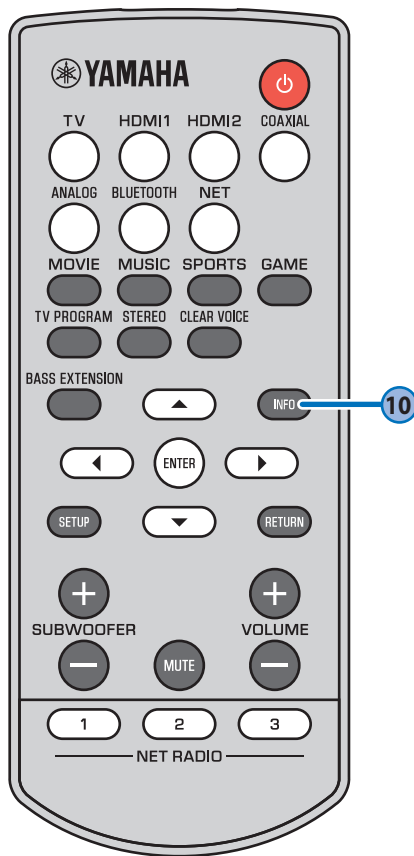

# 10

## INFO 键

按下 INFO 键时，包括输入的音频信号的类型以及是否启用了清晰语音功能等状态可以通过指示灯的点亮情况进行确认。

### 输入的音频信号类型

具有 ARC 功能的电视音频输入信号被激活



DTS 数字环绕声、DTS 96/24、DTS Express、DTS-HD 高分辨率或 DTS-HD 主音频



Dolby Digital、Dolby Digital Plus 或 Dolby TrueHD



### 使用 Dolby Pro Logic II（在 MUSIC 以外的环绕声程序中播放双声道立体声信号时）。



### 提示

• 本机可以播放以下类型的音频信号。当输入模拟或 PCM 音频信号时，指示灯不亮起。

- 模拟信号
- Dolby TrueHD
- DTS Express
- PCM（双声道、多声道）
- DTS Digital Surround
- DTS-HD High Resolution
- Dolby Digital
- DTS 96/24
- DTS-HD Master Audio
- Dolby Digital Plus

### 本机功能和位置

启用低音扩展功能



启用清晰语音功能



放置在例如电视底座等物体上面



安装在墙上



## 通过电视遥控器（HDMI 控制）操作本机

HDMI 控制功能（链接）与电视机和本机的操作相关联，所以可以使用电视机遥控器操作本机。  
当电视机已经连接至带有 HDMI 电缆（第 12 页）的本机时，电视机的遥控器可以用来执行以下操作。

### 通过电视遥控器协调功能。

#### 1. 打开 / 关闭

电视和本机同时打开 / 关闭。

#### 2. 切换输入源

• 当电视的输入源切换时，本机的输入源将会相应地切换。

示例

- 当在电视上选择电视节目时，本机音频输入源会切换至使用 ARC 功能的 HDMI OUT (ARC) 插孔或 TV 插孔。
  - 如果 BD/DVD 播放机已连接至本机的 HDMI IN 1-2 插孔，当使用电视机遥控器选择了 BD/DVD 播放机时本机的输入源会切换为 HDMI。
- 当本机关闭时，输入源可以切换。

#### 3. 切换音频输出设备（电视或本机（放大器））

#### 4. 调节音量

当电视音频输出设置为本机（放大器）时，可以调整本机音量。

电视遥控器（示例）

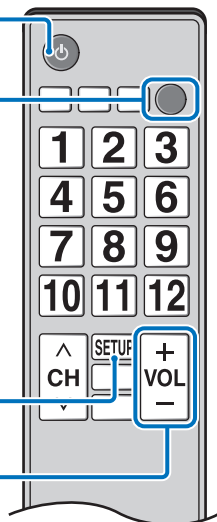

### 提示

- 即使电视支持 HDMI 控制功能，某些功能也可能不可用。有关详情，请参阅该电视的随附文档。
- 建议您使用同一厂商的设备（电视、BD/DVD 播放机等）。

#### 如果无法使用电视遥控器操作本机

确认设定已经如下所示正确进行了配置。

- 本机的 HDMI 控制功能已启用（第 46 页）。
- 电视已启用 HDMI 控制功能。

#### 电视设置的示例

- 从电视的设定菜单中，选择“Link 设置”→“HDMI 控制设置”，然后将类似“HDMI 控制功能”的设置设为“开”。
- 将音频输出设置为电视以外的其他选项。

如果即使在按照以上方法正确进行应用后还是无法使用电视遥控器操作本机：

- 关闭本机和电视，再重新打开它们。
- 断开本机的交流电源线的连接以及已通过 HDMI 缆线连接到本机的外部设备的连接。约 30 秒后将它们再次插入。

# 通过 *Bluetooth* 连接的音频无线播放

本机可以用来接收和播放 *Bluetooth* 设备发出的音频，也可以传输音频用于在 *Bluetooth* 设备上播放。

有关详细信息，请参阅 *Bluetooth* 设备附带的文档。

## 从 *Bluetooth* 设备接收音频

例如移动设备或数码音乐播放器等 *Bluetooth* 设备上的音频可以通过无线连接进行播放。



## 传输音频至 *Bluetooth* 设备

使用 *Bluetooth* 无线耳机和类似产品收听音频。

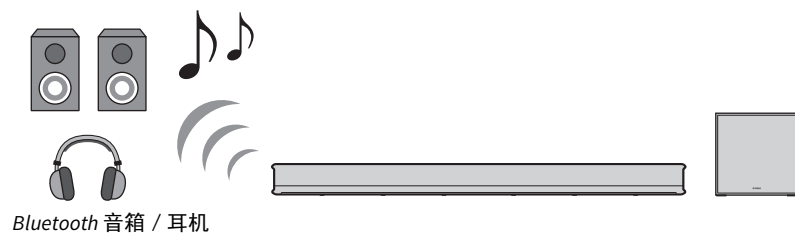

### 注

- 无法从移动设备或类似设备从本机接收音频，同时也无法传输至音箱或耳机。

### 提示

- 设定菜单中的“Bluetooth”必须设置为“On”（默认；第 46 页）才可以使用 *Bluetooth* 功能。
- 已经被分配了“0000”以外的秘钥（PIN）的 *Bluetooth* 设备无法连接至本机。
- 连接两个设备时，确保 *Bluetooth* 设备与本机的距离不超过 10m。
- 如果无法建立 *Bluetooth* 连接，则请参阅“故障排除”中的“Bluetooth”（第 58 页）。
- 按照需要调整 *Bluetooth* 设备音量。

## 聆听 Bluetooth 设备上的声音（接收）

例如移动设备或数码音乐播放器等 Bluetooth 设备上的音频可以通过无线连接进行播放。

### 注

- 根据需要调节 Bluetooth 设备的音量水平。
- 当启用网络待机功能（第 49 页），本机开启操作 Bluetooth 设备。

### 1 按本机遥控器的 BLUETOOTH 键可将 Bluetooth 选择为输入源。

本机的 BLUETOOTH/NET 指示灯绿色亮起。

BLUETOOTH



BLUETOOTH  
NET

如果之前连接了 Bluetooth 设备，在按 BLUETOOTH 键时本机会连接至最后连接的设备上。中断此连接可以连接至新设备。

### 2 启用 Bluetooth 设备的 Bluetooth 功能。

### 3 选择设备上的 Bluetooth 设备列表中的“YAS-706 xxxxxx Bluetooth”\*。

\* 如果本机注册为启用 MusicCast 的设备（第 27 页），则会显示房间名称（网络名称）。

如果需要密钥（PIN），输入数字“0000”。

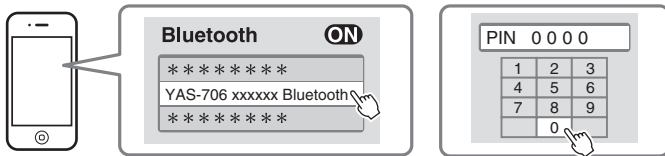

如果建立了连接，则本机的  指示灯会亮起。



蓝色

Bluetooth 设备上显示  指示灯或完成信息。

### 4 在 Bluetooth 设备上播放歌曲。

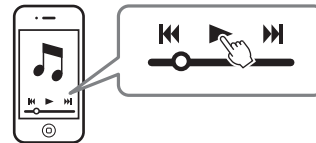

## 断开 Bluetooth 连接

执行以下操作可中止 Bluetooth 连接。

连接中断时本机上的  指示灯熄灭。

- 关闭 Bluetooth 设备上的 Bluetooth 功能。
- 按本机遥控器上的 BLUETOOTH 键至少 3 秒钟。
- 将本机输入源切换至 Bluetooth 以外的任意其他输入源。
- 关闭本机。



## 使用无线耳机收听音频（传输）

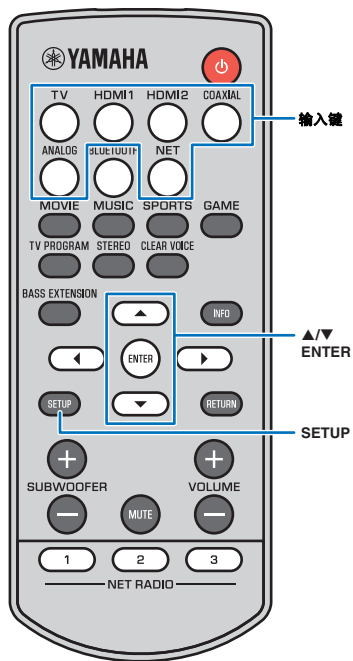

可以使用 *Bluetooth* 无线耳机通过本机收听音频。

### 注

- 使用支持 A2DP 文件的 *Bluetooth* 设备。
- 使用 AirPlay 输入的音频或 *Bluetooth* 设备的音频无法传输至其他 *Bluetooth* 设备进行播放。

### 提示

- 音频也会从本机输出。
- 安装在移动设备上的 MusicCast CONTROLLER 应用程序（第 26 页）也可以用于将音频传输至 *Bluetooth* 设备。

- 1 打开 *Bluetooth* 设备。
- 2 使用输入键选择输入源（*Bluetooth* 除外）。  
如果之前连接过 *Bluetooth* 设备，则当在步骤 2 中选择了输入源时，本机会连接至最后一次连接的设备上。中断此连接可连接至新设备。
- 3 按 **SETUP** 键。  
设定菜单会显示在电视屏幕上。
- 4 使用 ▲/▼ 键选择“*Bluetooth*”，然后按 **ENTER** 键。
- 5 使用 ▲/▼ 键选择“*Transmission*”，然后按 **ENTER** 键。
- 6 使用 ▲/▼ 键选择“*On*”，然后按 **ENTER** 键。
- 7 使用 ▲/▼ 键选择“*Device Search*”，然后按 **ENTER** 键。

- 8 使用 ▲/▼ 键选择一个 *Bluetooth* 设备，然后按 **ENTER** 键。

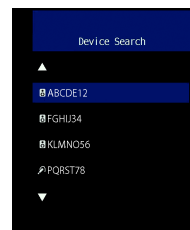

如果建立了连接，则本机的  指示灯会亮起。



- 9 播放音频源，然后通过 *Bluetooth* 设备享受音乐。

### 提示

- 如果本机无法找到要连接的设备，则会通过步骤 8 在屏幕上显示“Not found”。
- 如果本机无法识别设备名称，则通过步骤 8“*No Device Name*”会更换屏幕上的设备名称。

## 断开 *Bluetooth* 连接

执行以下操作可中止 *Bluetooth* 连接。  
连接中断时本机上的  指示灯熄灭。

- 从 *Bluetooth* 设备上终止 *Bluetooth* 连接，或关闭 *Bluetooth* 设备。
- 将设定菜单中的“*Transmission*”设置为“*Off*”。
- 按本机遥控器上的 **BLUETOOTH** 键至少 3 秒钟。
- 关闭本机。

# 网络

## 网络功能和 MusicCast CONTROLLER 应用程序

网络连接可以使您通过本机收听网络广播网站或音乐流媒体服务，并使用 AirPlay 播放音乐文件或播放电脑（媒体服务）上存储的音乐文件。大部分播放操作需要使用移动设备上的“MusicCast CONTROLLER”应用程序。在移动设备上安装并使用 MusicCast CONTROLLER 应用程序可播放音乐文件。

网络连接播放的进程如下所示。

1 选择有线网络连接（第 26 页）或无线网络连接（第 27 页）。



2 使用 MusicCast CONTROLLER 应用程序将本机连接至网络，并将本机注册为启用 MusicCast 的设备（第 27 页）。



3 使用 MusicCast CONTROLLER 应用程序可播放网络上的音乐\*（第 39 页至第 42 页）。

\* AirPlay 可以用于在不使用 MusicCast CONTROLLER 应用程序的情况下播放音乐文件。

### 注

- 若要使用网络功能，本机、电脑和移动设备必须连接至相同的路由器。可以通过在设定菜单中的“Information”（第 47 页）确认网络参数（例如 IP 地址）是否正确配置至本机。
- 当使用多重 SSID 路由器时，接入本机可能会根据 SSID 的连接而被禁止。请将本机和移动设备连接至同一 SSID。
- 电脑上安装的某些安全软件或网络设备的设置（例如防火墙）可能会阻碍本机连接至电脑或网络广播网站。如果出现这种情况，请更改安全软件和 / 或网络设备设置。
- 如果您的路由器上的 MAC 地址过滤器已经启用，则无法建立网络连接。请检查路由器设置。
- 如要手动配置您路由器的子网掩码，请将本机使用的相同的子网掩码用于所有设备。
- 使用网络服务时建议使用宽带连接。

### 提示

- 如果您的路由器支持 DHCP，则不需要配置本机的网络设置。会自动配置网络参数（例如 IP 地址）。如果路由器不支持 DHCP，或如果您喜欢手动配置网络参数，则必须您亲自配置网络设置（第 48 页）。

## 连接至网络

根据网络环境有线或无线网络连接。

### 有线网络连接

如要使用有线网络连接，则需要通过 STP 网络电缆（5 类或更高的直线电缆；不随机提供）将本机连接至路由器。

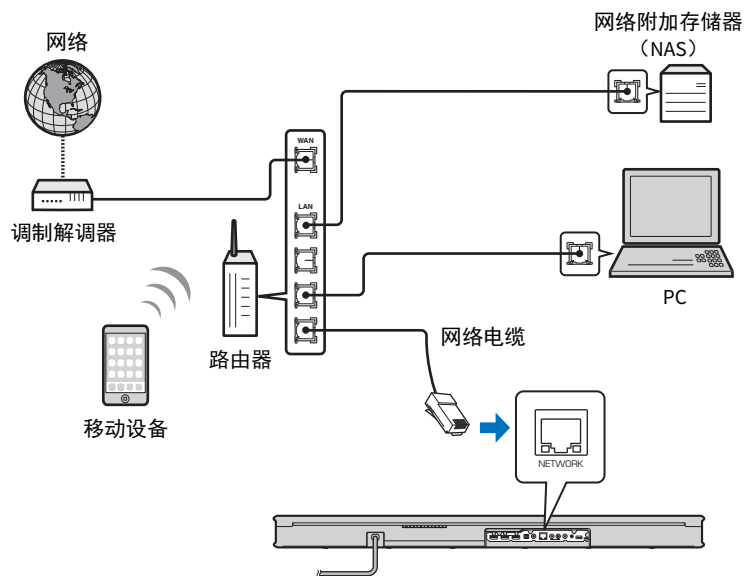

### 提示

- 如果本机已经连接至无线网络并且您希望切换至有线连接，请在设定菜单中将“Network”更改为“Wired”。

## 无线网络连接

将本机连接至无线路由器（接入点）以使用网络。

参阅以下指示连接至无线路由器（接入点）。

-使用 MusicCast CONTROLLER 应用程序（第 27 页）

-使用 MusicCast CONTROLLER 应用程序以外的连接方式（第 30 页至 36）

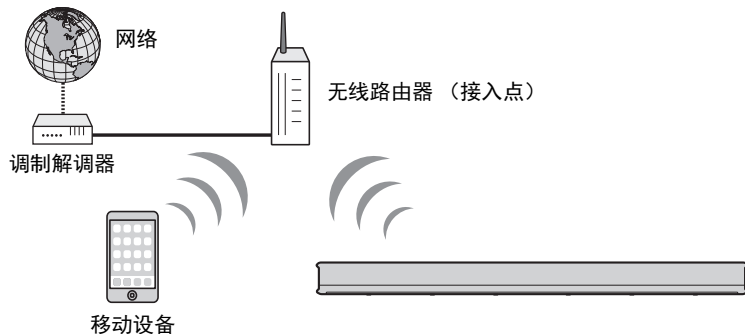

当本机连接至无线网络时，本机上的  指示灯会亮起。



### 注

- 您无法同时使用无线网络连接和有线网络连接或 Wireless Direct（第 37 页）。
- 如果本机与无线路由器（接入点）距离过远，则本机可能无法连接至无线路由器（接入点）。此时请缩短二者之间的距离。

### 提示

- 如果本机未连接至无线路由器（接入点），Wireless Direct（第 37 页）可以用于直接连接至移动设备以使用安装在移动设备上的 MusicCast CONTROLLER 应用程序控制本机。

## 连接 MusicCast CONTROLLER 应用程序（注册为启用 MusicCast 的设备）

在移动设备上安装 MusicCast CONTROLLER 应用程序以将本机连接至网络并将其注册为启用 MusicCast 的设备。

### 提示

- 开始前确认移动设备已经连接至您的家庭路由器。
- 本节通过 iPhone 上的英文显示的 MusicCast CONTROLLER 应用程序作为示例。
- MusicCast CONTROLLER 应用程序画面和菜单标签如有变更，恕不另行通知。

**1** 在您的智能手机上安装 MusicCast CONTROLLER 应用程序，然后打开应用程序。

有关详情，请参阅 App Store 上的“MusicCast CONTROLLER”。

**2** 轻击“设置”。



### 3 开启本机，然后轻击“下一步”。

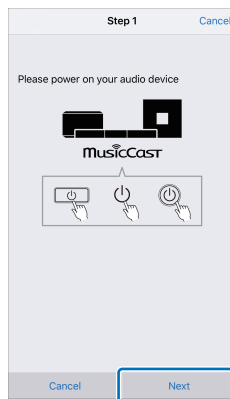

### 4 按住本机上的 CONNECT 键直至本机上的 Wi-Fi 指示灯开始闪烁。

### 5 按照屏幕上的指示配置网络设置。

#### 提示

• 当显示如下屏幕时，请按照屏幕上的指示配置网络设定。

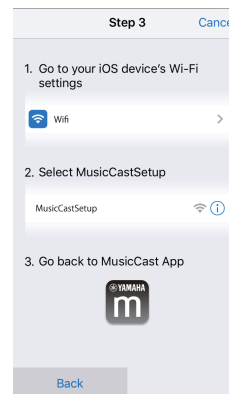

1. 使用移动设备上的主页按钮返回至主页画面。
2. 从“Settings”中选择“Wi-Fi”。
3. 从“CHOOSE A NETWORK...”中选择“MusicCastSetup”。
4. 使用主页按钮返回至 MusicCast CONTROLLER 应用程序。

• 当显示例如左下角屏幕时，选择本机需要连接的网络并输入路由器密码（加密键）。路由器密码（加密键）一般记录在路由器上。有关详细信息，请参阅路由器随附的文档。

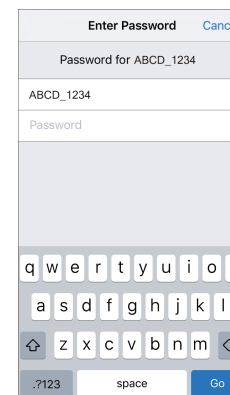
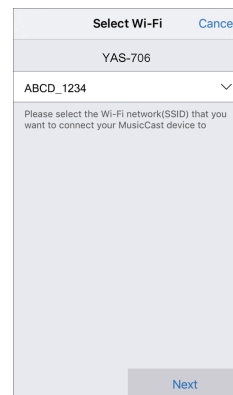

## 6 若要将本机注册为启用 MusicCast 的设备，请配置以下项目。

- 位置名称（“家里”、“约翰家”等）
- 安装本机的房间的名称和图片

安装本机的位置名称、房间名称和图片日后可以进行更改。

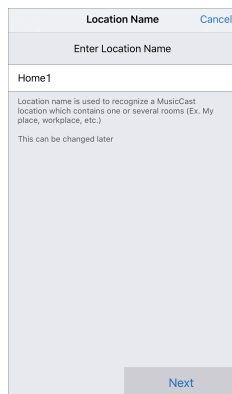

现在已完成使用 MusicCast CONTROLLER 应用程序的网络连接，本机可以注册为启用 MusicCast 的设备。

### 提示

- 如果使用 MusicCast CONTROLLER 应用程序注册了其他启用 MusicCast 的设备，则轻击房间选择画面中的 ⚙️（设定），然后选择“添加新设备”将本机添加至应用程序。

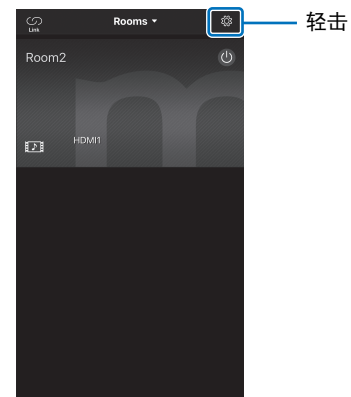

## 使用 MusicCast CONTROLLER 应用程序 (无线网络) 以外的其他连接方式

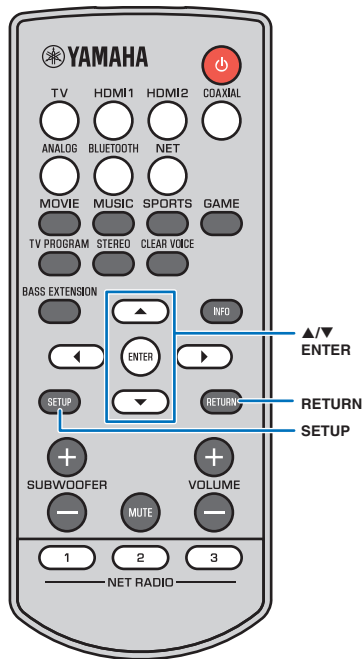

使用本机上的设定菜单连接至不使用 MusicCast CONTROLLER 应用程序的无线网络。

- 分享 iOS 设备设置 (第 30 页)
- 使用 WPS 推动按钮配置 (第 31 页)
- 搜索无线路由器 (接入点) (第 32 页)
- 手动设置无线连接 (第 34 页)
- 使用 WPS PIN 代码 (第 36 页)

### 注

- 一旦本机已经使用以上所述的任何一种方法连接至无线网络, 则当使用 MusicCast CONTROLLER 应用程序建立了无线网络连接时, 网络设定会发生改变。
- AirPlay 是唯一一个不使用 MusicCast CONTROLLER 应用程序即可使用的网络功能。

## 分享 iOS 设备设置

可以通过应用 iOS 设备 (例如 iPhone) 的连接设置轻松设置无线连接。

在操作前, 请确认 iOS 设备已经连接至无线路由器 (接入点)。

### 注

- 需要 iOS 7 或以上的 iOS 设备。
- 如果无线路由器 (接入点) 使用 WEP 加密, 则 iOS 设备上的连接设置无法应用到本机以建立无线连接。参阅“搜索无线路由器 (接入点)” (第 32 页) 建立连接。

- 1 按 **电源** 键打开本机。
- 2 打开电视并将电视的输入切换为显示来自本机 (HDMI OUT 插孔; 第 16 页) 的视频。
- 3 按 **SETUP** 键。  
设定菜单会显示在电视屏幕上。
- 4 使用 **▲/▼** 键选择“Network”, 然后按 **ENTER** 键。
- 5 使用 **▲/▼** 键选择“Network Connection”, 然后按 **ENTER** 键。

- 6 使用 **▲/▼** 键选择“Wireless (Wi-Fi)”, 然后按 **ENTER** 键。

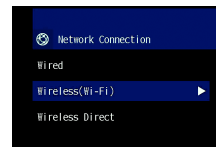

- 7 使用 **▲/▼** 键选择“Share Wi-Fi Settings”, 然后按 **ENTER** 键。

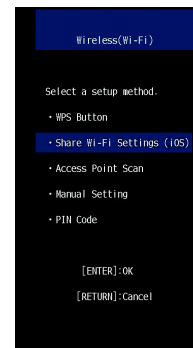

- 8 显示以下屏幕时, 请按 **ENTER** 键。

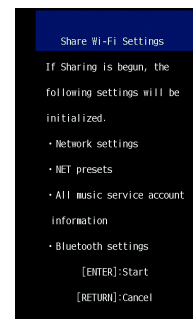

### 提示

- 显示将被删除 (初始化) 的设置。如果不希望删除这些设置, 请按 **RETURN** 键中断连接。

## 9 显示以下屏幕时，请按 ENTER 键。



## 10 iOS 设备上显示 Wi-Fi 设置屏幕并从“SETUP A NEW AIRPLAY SPEAKER...”中选择本机。按照 iOS 设备上显示的屏幕指示操作。

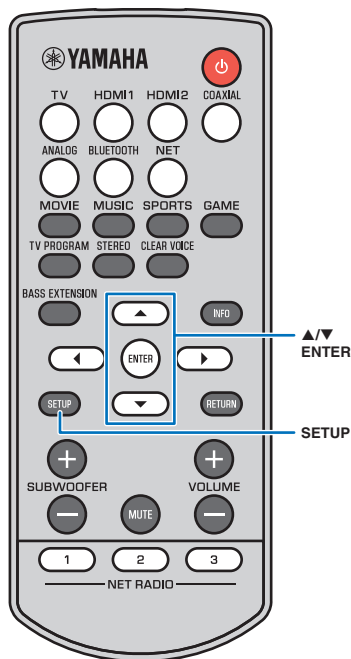

## 使用 WPS 推动按钮配置

通过按无线路由器（接入点）上的 WPS 按钮可以建立无线连接。

- 1 按  键打开本机。
- 2 打开电视并将电视的输入切换为显示来自本机（HDMI OUT 插孔；第 16 页）的视频。
- 3 按 **SETUP** 键。  
设定菜单会显示在电视屏幕上。
- 4 使用 **▲/▼** 键选择“Network”，然后按 **ENTER** 键。
- 5 使用 **▲/▼** 键选择“Network Connection”，然后按 **ENTER** 键。
- 6 使用 **▲/▼** 键选择“Wireless (Wi-Fi)”，然后按 **ENTER** 键。

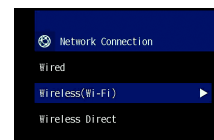

- 7 使用 **▲/▼** 键选择“WPS Button”，然后按 **ENTER** 键。

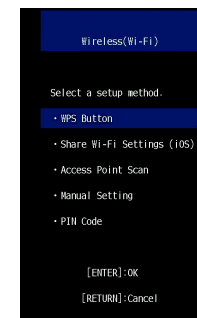

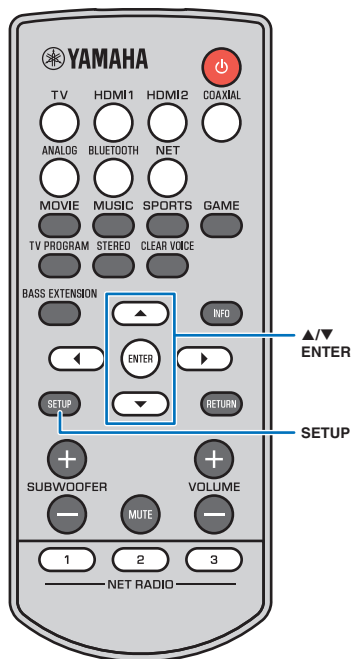

## 8 推动无线路由器（接入点）上的 WPS 按钮。

建立连接后，电视屏幕上会显示“Completed”。  
如果显示“Not connected”，则按 ENTER 键重复步骤 6 开始的流程，或参阅以下信息尝试另外一种连接方式。

### 注

- 如果无线路由器（接入点）使用 WEP 加密或如果路由器的 MAC 地址过滤器启用，则无法使用 WPS 按钮建立无线连接。参阅“搜索无线路由器（接入点）”（第 32 页）建立连接。
- 如果无线路由器（接入点）配置为不广播 SSID，则无法使用 WPS 按钮建立无线连接。参阅“手动设置无线连接”（第 34 页）建立连接。

## 9 按 SETUP 键退出设定菜单。

### 有关 WPS

WPS（Wi-Fi 保护设置）是 Wi-Fi Alliance 建立的一个标准，允许简单建立无线家庭网络。

## 搜索无线路由器（接入点）

搜索并连接附近的无线路由器（接入点）。

- 1 按 键打开本机。
- 2 打开电视并将电视的输入切换为显示来自本机（HDMI OUT 插孔；第 16 页）的视频。
- 3 按 SETUP 键。  
设定菜单会显示在电视屏幕上。
- 4 使用 ▲/▼ 键选择“Network”，然后按 ENTER 键。
- 5 使用 ▲/▼ 键选择“Network Connection”，然后按 ENTER 键。
- 6 使用 ▲/▼ 键选择“Wireless (Wi-Fi)”，然后按 ENTER 键。

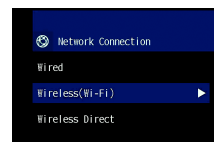

- 7 使用 ▲/▼ 键选择“Access Point Scan”，然后按 ENTER 键。

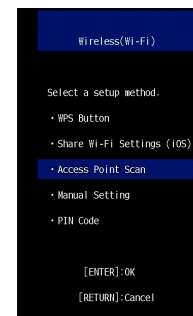

电视屏幕上出现可用的接入点列表。



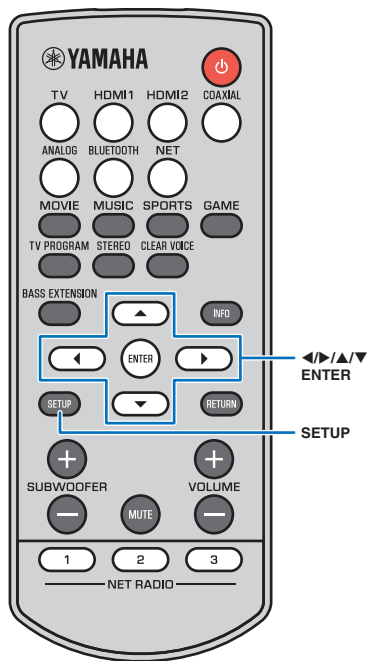

- 8** 使用 ▲/▼ 键选择所需接入点并按 ENTER 键。  
电视上出现无线连接设置屏幕。



- 9** 按 ENTER 键。

- 10** 使用 ◀/▶/▲/▼ 和 ENTER 键输入安全密钥。



[←]/[→]: 向左和向右移动光标。

[Space]: 输入空格。

[BKSP]: 删除所选字符左侧的字符。

[DELETE]: 删除所选字符。

[CLEAR]: 删除输入所有字符。

[CANCEL]: 取消字符输入并返回至之前屏幕。

如果输入了安全密钥，则选择“OK”，然后按 ENTER 键。  
屏幕会返回至步骤 8 中的显示。

- 11** 使用 ▲/▼ 键选择“Connect”，并按 ENTER 键启动连接进程。

建立连接后，电视屏幕上会显示“Completed”。

如果显示“Not connected”，则按 ENTER 键重复步骤 6 开始的流程，或参阅以下信息尝试另外一种连接方式。

**注**

- 如果无线路由器（接入点）配置为不广播 SSID，则无法使用“Access Point Scan”建立无线连接。参阅“手动设置无线连接”（第 34 页）建立连接。

- 12** 按 SETUP 键退出设定菜单。

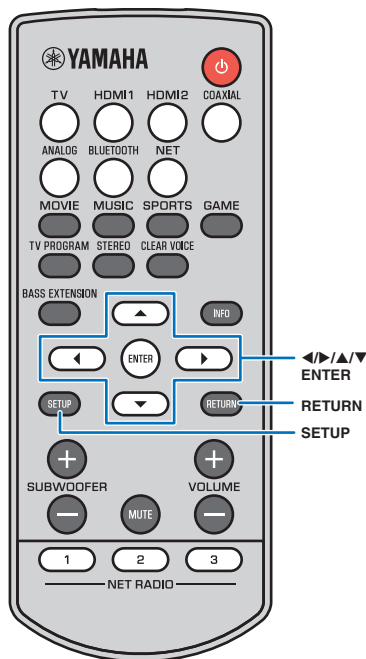

## 手动设置无线连接

手动为网络设置 SSID（网络名称）、加密方式和安全密钥。

- 1 按 键打开本机。
- 2 打开电视并将电视的输入切换为显示来自本机（HDMI OUT 插孔；第 16 页）的视频。
- 3 按 **SETUP** 键。  
设定菜单会显示在电视屏幕上。
- 4 使用 键选择“Network”，然后按 **ENTER** 键。
- 5 使用 键选择“Network Connection”，然后按 **ENTER** 键。
- 6 使用 键选择“Wireless (Wi-Fi)”，然后按 **ENTER** 键。
- 7 使用 键选择“Manual Setting”，然后按 **ENTER** 键。

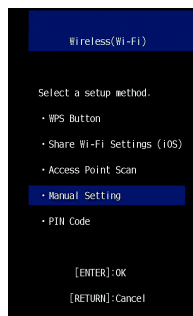
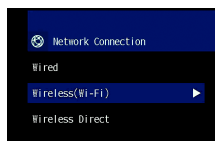

- 8 使用 键可选择“SSID”。



- 9 使用 / 和 **ENTER** 键输入接入点的 SSID。



- [←]/[→]: 向左和向右移动光标。
- [Space]: 输入空格。
- [BKSP]: 删除所选字符左侧的字符。
- [DELETE]: 删除所选字符。
- [CLEAR]: 删除输入所有字符。
- [CANCEL]: 取消字符输入并返回至之前屏幕。

如果输入了安全密钥，则选择“OK”，然后按 **ENTER** 键。屏幕会返回至步骤 8 中的显示。

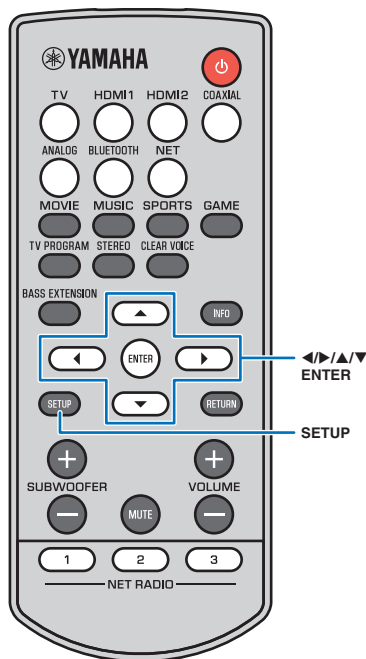

## 10 使用 ▲/▼ 键选择“Security”，然后使用 ◀/▶ 键选择加密方式。

### 设置

None, WEP, WPA2-PSK (AES), Mixed Mode

### 注

- 由于选择“None”时通信未加密，则在选择此选项时存在第三方在未经允许的情况下接入本机的风险。

## 11 使用 ▲/▼ 键选择“Security Key”，然后按 ENTER 键。

### 提示

- 如果在步骤 10 中选择了“None”，则此项目不可用。

## 12 使用 ◀/▶/▲/▼ 和 ENTER 键输入安全密钥。

如果在步骤 10 中选择了“WEP”，输入 5 或 13 个字符串或 10 或 26 个 16 进制（基础 16）键。

如果选择了“WEP”以外的其他方法，输入 8 至 63 个字符串或 64 个 16 进制（基础 16）键。

### 提示

- 16 进制（基础 16）键使用 0 至 9 的数字和 a 至 f 的字母组合。字母不区分大小写。

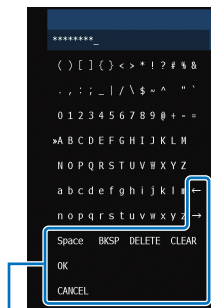

[←]/[→]: 向左和向右移动光标。

[Space]: 输入空格。

[BKSP]: 删除所选字符左侧的字符。

[DELETE]: 删除所选字符。

[CLEAR]: 删除输入所有字符。

[CANCEL]: 取消字符输入并返回至之前屏幕。

如果输入了安全密钥，则选择“OK”，然后按 ENTER 键。屏幕会返回至步骤 8 中的显示。

## 13 使用 ▲/▼ 键选择“Connect”，并按 ENTER 键启动连接进程。

建立连接后，电视屏幕上会显示“Completed”。

如果显示了“Not connected”，则按 ENTER 键重复步骤 6 开始的流程。

## 14 按 SETUP 键退出设定菜单。

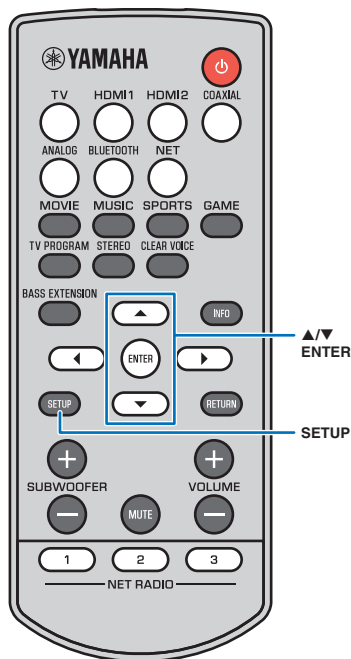

## 使用 WPS PIN 代码

使用无线路由器（接入点）注册本机的 PIN 代码以建立连接。如果无线路由器（接入点）支持 WPS PIN 功能，则可以使用此流程。

- 1 按 键打开本机。
- 2 打开电视并将电视的输入切换为显示来自本机（HDMI OUT 插孔；第 16 页）的视频。
- 3 按 **SETUP** 键。  
设定菜单会显示在电视屏幕上。
- 4 使用 **▲/▼** 键选择“Network”，然后按 **ENTER** 键。
- 5 使用 **▲/▼** 键选择“Network Connection”，然后按 **ENTER** 键。
- 6 使用 **▲/▼** 键选择“Wireless (Wi-Fi)”，然后按 **ENTER** 键。
- 7 使用 **▲/▼** 键选择“PIN Code”，然后按 **ENTER** 键。

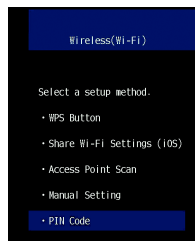
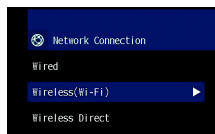

电视屏幕上出现可用的接入点列表。

- 8 使用 **▲/▼** 键选择所需接入点并按 **ENTER** 键。  
本机的 PIN 代码会出现在电视屏幕上。



- 9 将本机的 PIN 代码输入无线路由器（接入点）。  
有关设置的详细信息，请参阅无线路由器（接入点）附带的文档。
- 10 按 **ENTER** 键启动连接进程。  
建立连接后，电视屏幕上会显示“Completed”。  
如果显示“Not connected”，则按 **ENTER** 键重复步骤 6 开始的流程，或参阅以下信息尝试另外一种连接方式。  
**注**
  - 如果无线路由器（接入点）使用 WEP 加密或如果路由器的 MAC 地址过滤器启用，则无法使用 PIN 代码建立无线连接。参阅“搜索无线路由器（接入点）”（第 32 页）建立连接。
- 11 按 **SETUP** 键退出设定菜单。

## 将移动设备直连至设备（Wireless Direct）

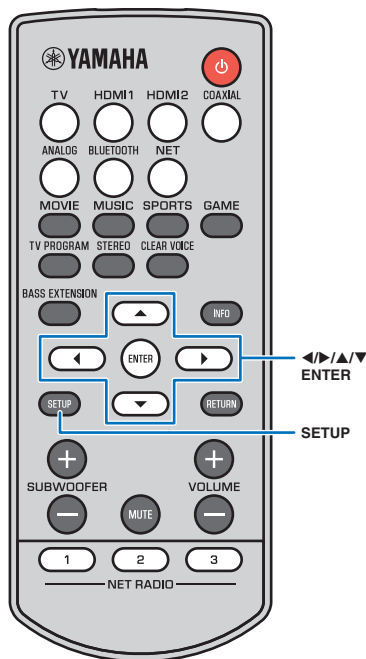

不使用无线路由器（接入点）而直接将移动设备连接至本机。

无线直连支持以下内容。

- 使用已经安装了指定 MusicCast CONTROLLER 应用程序的移动设备操作本机。
- 使用 AirPlay 播放存储在 iOS 设备上的音乐文件。

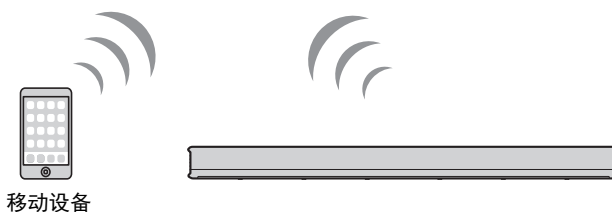

### 注

- 您无法同时使用无线直连和有线网络连接（第 26 页）或无线网络连接（第 27 页）。
- 当 Wireless Direct 启用时，移动设备和本机无法连接至网络。因此，无法使用任何类型的网络服务，例如网络广播。

- 1 按 **电源** 键打开本机。
- 2 打开电视并将电视的输入切换为显示来自本机（HDMI OUT 插孔；第 16 页）的视频。
- 3 按 **SETUP** 键。  
设定菜单会显示在电视屏幕上。
- 4 使用 **▲/▼** 键选择“Network”，然后按 **ENTER** 键。
- 5 使用 **▲/▼** 键选择“Network Connection”，然后按 **ENTER** 键。

- 6 使用 **▲/▼** 键选择“Wireless Direct”，然后按 **ENTER** 键。

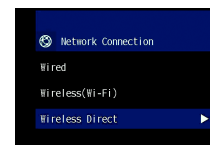

- 7 使用 **▲/▼** 键选择“Security”，然后使用 **◀/▶** 键选择加密方式。

### 设置

None, WPA2-PSK (AES)

大多数情况下，应该选择“WPA2-PSK (AES)”。如果您的移动设备不支持“WPA2-PSK (AES)”，则请选择“None”。

### 注

- 由于选择“None”时通信未加密，则在选择此选项时存在第三方在未经允许的情况下接入本机的风险。

- 8 使用 **▲/▼** 键选择“Security Key”，然后按 **ENTER** 键。

### 提示

- 如果在步骤 7 中选择了“None”，则此项目不可用。

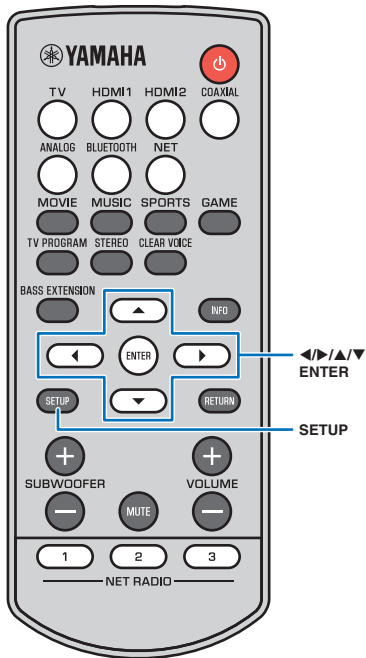

## 9 使用 ◀/▶/▲/▼ 和 ENTER 键输入安全密钥。

输入 8 至 63 中的字符串，或 64 个 16 进制（基础 16）键。

### 提示

- 16 进制（基础 16）键使用 0 至 9 的数字和 a 至 f 的字母组合。字母不区分大小写。



[←]/[→]: 向左和向右移动光标。

[Space]: 输入空格。

[BKSP]: 删除所选字符左侧的字符。

[DELETE]: 删除所选字符。

[CLEAR]: 删除输入所有字符。

[CANCEL]: 取消字符输入并返回至之前屏幕。

如果输入了安全密钥，则选择“OK”，然后按 ENTER 键。会显示以下屏幕。

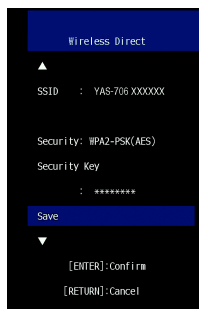

### 提示

- 在执行下一步骤前，记录以下信息。这些信息需要用来配置移动设备的 Wi-Fi 设置。
  - 电视屏幕上显示的 SSID
  - 刚输入的安全密钥

## 10 使用 ▲/▼ 键选择“Save”，然后按 ENTER 键保存设置。

此设置完成并且电视屏幕上会显示“Set the mobile device.”。本机作为接入点。然后配置移动设备的 Wi-Fi 设置。

## 11 配置移动设备的 Wi-Fi 设置。

有关移动设备设置的详细信息，请参阅移动设备附带的文档。

- ① 启用移动设备的 Wi-Fi 功能。
- ② 从可用的接入点的列表中选择在步骤 9 中显示的 SSID。
- ③ 如果提示需要密码，则输入在步骤 9 中显示的安全密钥。

## 12 按 SETUP 键退出设定菜单。

## 播放保存在媒体服务器上的音乐（PCs/NAS）

可以通过本机播放保存在 PC 或兼容 DLNA 的 NAS 上的音乐文件。

### 注

- 当使用无线网络连接时，音频可能会中断。此时请使用有线网络连接。

## 支持的文件格式

文件	采样频率（kHz）	声道数量	无缝隙播放
WAV*	32 至 192	2	✓
MP3	8 至 48	2	—
WMA	8 至 48	2	—
MPEG-4 AAC	8 至 48	2	—
FLAC	32 至 192	2	✓
ALAC	32 至 96	2	✓
AIFF	32 至 192	2	✓

\* 仅限 Linear PCM 格式

### 注

- 若要播放保存在电脑或 NAS 上的 FLAC 文件，需要使用 DLNA 在电脑上安装支持分享的 FLAC 文件的服务软件或使用支持 FLAC 文件的 NAS。
- 数字版权管理（DRM）内容无法播放。

## 媒体分享设置

若要播放保存在 PC 或兼容 DLNA 的 NAS 上的音乐文件，首先需要在各音乐服务器上配置媒体分享设定。

## 对于安装了 Windows Media Player 的电脑

本机支持 Windows Media Player 11 或以上的版本。本节以 Windows Media Player 12 的设置作为示例进行说明。

### 注

- 根据您的电脑或设定不同，操作可能也不同。有关详细信息，请参阅您电脑的生产商附带的文档或 Windows Media Player Help。

- 1 启动电脑上的 Windows Media Player 12。
- 2 选择“Stream”，然后选择“Turn on media streaming”。
- 3 点击“Turn on media streaming”。
- 4 从本机机型名称旁边的下拉列表中选择“Allowed”。
- 5 点击“OK”退出。

## 对于安装有其他 DLNA 服务器软件的电脑或 NAS

参阅设备或软件附带的文档并配置媒体分享设定。

## 播放音乐文件

使用安装在移动设备上的 MusicCast CONTROLLER 应用程序（第 27 页）播放音乐文件。

### 注

- 在播放音乐文件前，请将本机注册为启用 MusicCast 的设备（第 27 页）。

- 1 使用 MusicCast CONTROLLER 应用程序选择本机的房间（房间 1 等）。
- 2 轻击 （服务器）。
- 3 按照屏幕上的指示选择一首乐曲。

### 提示

- 如果在 MusicCast CONTROLLER 应用程序的“收藏夹”中使用编号 1、2 或 3 注册了音乐文件，则在遥控器上也使用 NET RADIO 1、2 或 3 键播放注册的音乐文件。

## 收听网络收音机

可以从世界各地收听网络广播网站。

### 注

- 您无法接收某些网络广播网站。
- 本机使用 vTuner 网络广播网站数据库服务。本服务可能不经通知而中断。

## 播放网络收音机

使用安装在移动设备上的 MusicCast CONTROLLER 应用程序（第 27 页）选择网络广播网站。

### 注

- 在收听网络广播前，请将本机注册为启用 MusicCast 的设备（第 27 页）。

- 1 使用 MusicCast CONTROLLER 应用程序选择本机的房间（房间 1 等）。
- 2 轻击 （网络广播）。
- 3 从“Locations”、“Genres”等中选择广播电台。

### 提示

- 如果在 MusicCast CONTROLLER 应用程序的“收藏夹”中使用编号 1、2 或 3 注册了网络广播电台，则在遥控器上也使用 NET RADIO 1、2 或 3 键播放注册的网络广播电台。

## 使用 MusicCast CONTROLLER 应用程序标记电台

- 1 选择所需的网络广播网站。
- 2 轻击播放画面中的 , 然后轻击“增加标签”。



### 提示

- 可以使用您电脑上的网页浏览器接入 vTuner 网站（<http://radio.vtuner.com/>）并编辑书签。
- 如果接入了 vTuner 网站，则会显示一个输入本机 vTuner ID 号的对话框。事先在设定菜单的“Information”的“Network”中确认本机的 vTuner ID 号（第 47 页）。

## 调频至注册的网络广播网站

- 1 轻击“Bookmarks”，然后轻击“My\_Favorites”选择所需的网络广播电台。



## 使用 AirPlay 播放音乐

本 AirPlay 功能可允许您通过网络在本机上播放 iTunes 或 iPod 音乐。

### 提示

- 本节将所有“iPod touch”、“iPhone”和“iPad”统称为“iPod”。除非另外指明，否则“iPod”指的是“iPod touch”、“iPhone”和“iPad”。

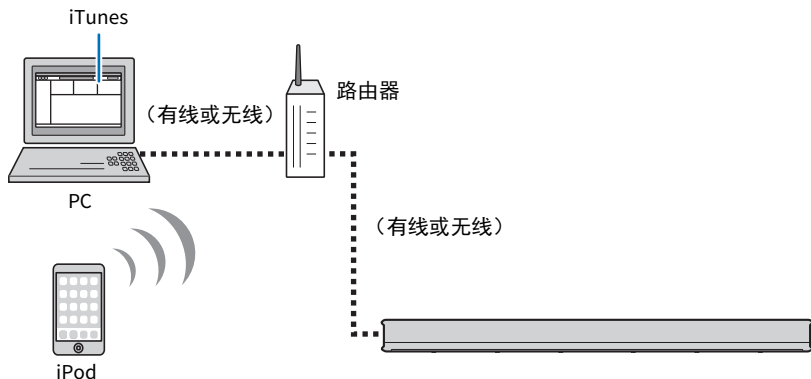

### 注

- 与使用 iOS 4.3.3 或更高版本的 iPhone、iPad 和 iPod touch、使用 OS X Mountain Lion 或更高版本的 Mac，以及使用 iTunes 10.2.2 或更高版本的 PC 一起工作的 AirPlay。

### 提示

- 在购买后首次开启本机时，Wi-Fi 指示灯会缓慢闪烁并且“Share Wi-Fi Settings”屏幕会显示在电视上。当 Wi-Fi 指示灯闪烁并且显示此屏幕时，您 iOS 设备（iPhone 等）上的网络设置可以应用在本机上以将本机连接至无线网络。如果本机的 NETWORK 插孔使用电缆连接至路由器（有线连接），则 Wi-Fi 指示灯不会闪烁而且不会显示此屏幕。



显示 iOS 设备上的 Wi-Fi 设置并从“SETUP A NEW AIRPLAY SPEAKER...”选择本机。

示例



当显示以下画面时，选择本机要连接的网络（接入点）。

示例

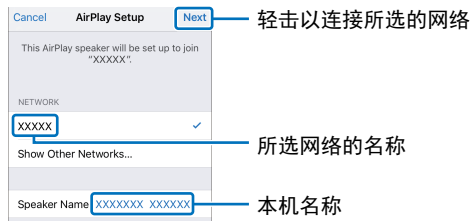

### 注

- 如果本机使用 MusicCast CONTROLLER 应用程序（第 27 页）连接至网络，则网络设置会更改为那些 MusicCast CONTROLLER 应用程序。

## 播放 iTunes/iPod 音乐内容

执行以下流程播放本机上的 iTunes/iPod 音乐内容。

### 1 打开本机，然后启动电脑上的 iTunes 或在 iPod 上显示播放屏幕。

如果 iTunes/iPod 可以识别本机，则 AirPlay 图标（）会显示。

iTunes（示例）



iPod（示例）

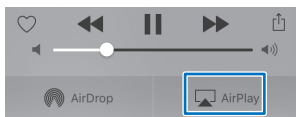

#### 注

• 如果图标未出现，则检查本机和电脑 / iPod 是否已经正常连接至路由器。

### 2 在 iTunes/iPod 上，点击（轻触）AirPlay 图标并将本机作为音频输出设备选择。

iTunes（示例）

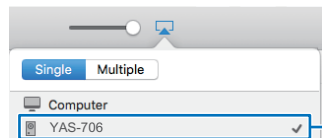

iPod（示例）



本机

### 3 选择一首歌曲并开始播放。

若要操作播放，则使用 iPod 上的音乐应用程序或电脑上的 iTunes。

#### 提示

- 当启用网络待机功能（第 49 页），iTunes/iPod 播放开始时本机会自动开启。
- 在播放过程中可以在 iTunes/iPod 上调整本机音量。

#### 警告

当使用 iTunes/iPod 控制器调整音量时，音量可能会意外变大。这会损坏本机或音箱。如果播放过程中音量突然变大，立即停止 iTunes/iPod 上的播放。

## 播放存储在移动设备上的音乐

使用本功能可以通过网络播放移动设备中存储的音乐。

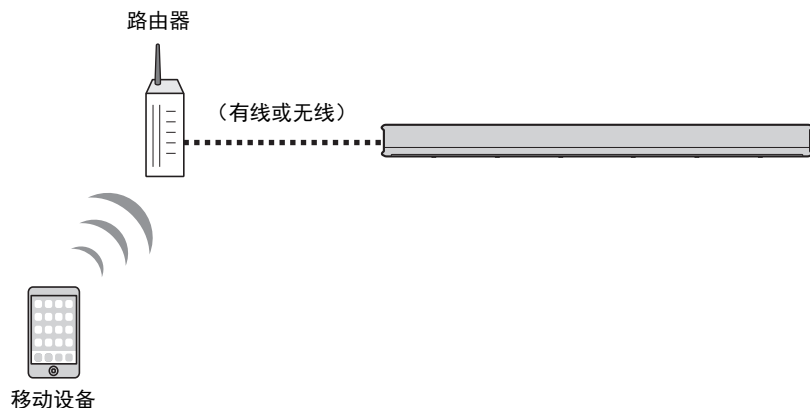

## 使用移动设备播放歌曲

使用安装在移动设备上的 MusicCast CONTROLLER 应用程序（第 27 页）操作播放。

#### 注

• 在播放音乐文件前，请将本机注册为启用 MusicCast 的设备（第 27 页）。

### 1 使用 MusicCast CONTROLLER 应用程序选择本机的房间（房间 1 等）。

### 2 轻击 。

### 3 从“播放列表”、“表演者”等中选择乐曲。

#### 警告

当使用移动设备控制器调整音量时，音量可能会意外变大。这会损坏本机或音箱。如果播放过程中音量突然变大，立即停止移动设备上的播放。

# 设置

## 设定菜单

本机的各种设置可通过设定菜单指定和调整。其中可用选项有最佳环绕声音效的音线输出方法、声道音量控制和 HDMI 设置。

设定菜单显示在电视屏幕上，并且可通过电视屏幕操作。有关在电视上显示设定菜单的说明，请参阅“在电视上显示菜单屏幕”（第 16 页）。

## 设置设定菜单

### 1 按 SETUP 键。

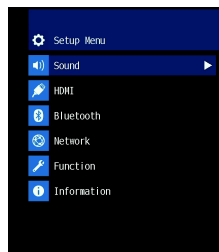

#### 注

- 按住 SETUP 键可直接在屏幕上显示“OSD Language”（第 17 页，49）。
- 如果本机的固件更新可用，则在设定菜单中会显示信封图标（）（第 52 页）。

### 2 按 ▲/▼ 键选择菜单，然后按 ENTER 键或 ► 键。重复以上步骤以显示所需菜单。

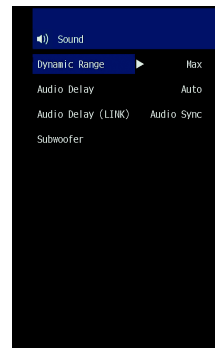

按 ◀ 键或 RETURN 键可返回上一菜单。

### 3 按 ▲/▼ 键更改每个菜单的设置值。

### 4 再次按 SETUP 键退出设定菜单。

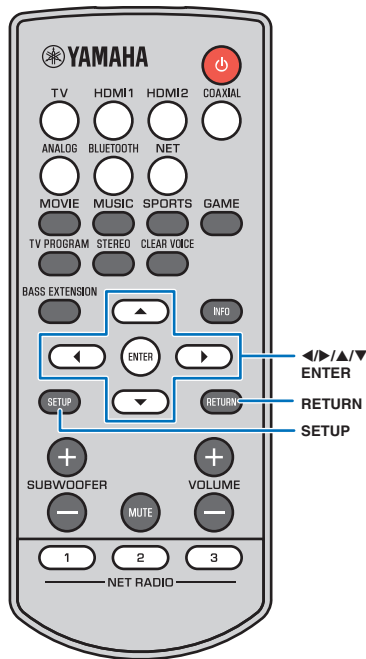

## 设定菜单列表

菜单	设置	功能	页码	
Sound	Dynamic Range	指定动态范围。	45	
	Audio Delay	指定音频输出定时。	45	
	Audio Delay (LINK)	Audio Sync, Lip Sync 当从本机向其他启用 MusicCast 的设备发送声音时指定音频输出计时。	45	
	Subwoofer	Bass Out	规定是否将通过有线或无线连接连接低音炮。	45
		Pairing	手动配对中央设备和低音炮	45
HDMI	HDMI Control	打开或关闭 HDMI 控制。	46	
	HDMI Audio Out	选择是通过本机还是通过电视播放 HDMI 音频输入。	46	
Bluetooth	Bluetooth	启用 / 禁用 Bluetooth 功能。	46	
	Transmission	打开或关闭将音频传输至 Bluetooth 设备, 例如 Bluetooth 音箱的功能。	46	
	Device Search	搜索传输音频的 Bluetooth 设备, 例如 Bluetooth 音箱。	46	
	MAC Address	显示用于 Bluetooth 连接的 MAC 地址。	46	
Network	Information	显示本机的网络信息。	47	
	Network Connection	选择网络连接方式。	47	
	IP Address	DHCP, IP Address, Subnet Mask, Default Gateway, DNS Server (P), DNS Server (S) 配置网络参数 (例如 IP 地址)	48	
	MAC Address Filter	Filter, MAC Address 1-10 设置 MAC 地址过滤器以限制从其他网络设备接入本机。	48	
	Network Standby	启用 / 禁用从其他网络设备开启本机的功能。	49	
	Network Update	Perform Update 通过网络更新固件。	49	
	Function	Dimmer	调节指示灯的亮度。	49
OSD Language		更改电视屏幕上显示菜单所使用的语言。	49	
Auto Power Standby		启用 / 禁用可以自动关闭本机的功能。	50	
Information	Audio	显示音频输入信号信息。	50	
	Video	显示视频输入信号信息。	50	
	System	显示本机的固件版本。	50	

## Sound

### Dynamic Range

Setup Menu → Sound → Dynamic Range

调节本机的动态范围（最低音量与最高音量之间的差值）。

#### 设置

Min/Auto	Min: 将动态范围设为一个支持低音量舒适听音的增益上。 Auto: 设置与从输入信号收到的信息保持一致的动态范围。
Standard	针对普通家用建议的动态范围。
Max (默认值)	在输出信号时不调节输入信号的动态范围。

### Audio Delay

Setup Menu → Sound → Audio Delay

有时，电视图像会落后于声音。您可以使用此功能延迟声音输出以将其与视频图像同步。

#### 注

- 当符合以下所有条件时，“Audio Delay”不可用。
  - “Audio Delay (LINK)”（第 45 页）设置为“Audio Sync”。
  - 声音（BLUETOOTH 或 NET 以外的输入源）会从本机分布至其他启用了 MusicCast 的设备。
  - 使用 MusicCast CONTROLLER 应用程序将“连接控制”设置为“标准（默认）”或“提高速度”。

#### 可调节范围

HDMI1、2、  
TV、COAXIAL、Auto\*（默认）、0ms 至 500ms、5ms 递增  
ANALOG

\* 在选择“Auto”时，将自动调整输出计时。此设置仅在通过 HDMI 缆线连接的电视支持声音延迟自动调整功能时可用。

## Audio Delay (LINK)

Setup Menu → Sound → Audio Delay (LINK)

指定当从本机向其他启用 MusicCast 设备发送声音时是否将本机声音输出计时与其他启用 MusicCast 的设备同步。

#### 注

- 只有使用 MusicCast CONTROLLER 应用程序将“连接控制”设置为“标准（默认）”或“提高速度”时，才可以配置这一设置。

#### 设置

Audio Sync (默认值)	输出计时与其他启用 MusicCast 的设备同步（本机发送声音）。
Lip Sync	输出计时根据“Audio Delay”设定进行调节（第 45 页）。如果发现在电视或 BD/DVD 播放机的音频和视频播放时出现偏差，请选择此选项。

## Subwoofer

Setup Menu → Sound → Subwoofer

应用低音炮设定，例如连接方式。

### • Bass Out

指定如何连接低音炮。

#### 设置

Wireless (默认值)	选择以无线方式连接中央设备和低音炮。
Wired	选择通过低音炮电缆（RCA 单芯电缆）和系统控制缆线（3.5 mm 单声道迷你插塞电缆）连接中央设备和低音炮。

### • Pairing

手动配对中央设备和低音炮

选择“Pairing”后，按低音炮上的 SUBWOOFER PAIRING 按钮 3 秒钟。有关详细信息，请参阅“配对中央设备和低音炮”（第 62 页）。

#### 提示

- 当“Bass Out”设置“Wireless”时，可以选择“Pairing”。

## HDMI

用于配置与 HDMI 信号和 HDMI 控制功能相关的设置。

### HDMI Control



打开或关闭 HDMI 控制功能（第 22 页）。

#### 设置

Off	禁用控制功能。本机的待机功耗将降低。
On（默认值）	启用控制功能。

#### 提示

- 当使用支持音频回传通道（ARC）的电视（第 12 页）或使用 HDMI 信号直通功能（第 13 页）时，将 HDMI 控制功能设置为“On”。

### HDMI Audio Out

只有当“HDMI Control”设置为“Off”时，才可以配置这一设置。



用于选择一个设备来播放 HDMI 音频输入信号。

#### 设置

AMP（默认值）	用本机播放 HDMI 音频输入信号。
TV	从连接至本机 HDMI OUT (ARC) 插孔的电视播放 HDMI 音频输入信号。本机无法用于调节音量。

#### 提示

- 当“HDMI Control”设置为“On”时，根据与本机连接的电视配置的设置选择音频输出设备。
- 输入到本机的 HDMI IN 插孔之一的 HDMI 视频信号始终是从本机的 HDMI OUT (ARC) 插孔输出的。

## Bluetooth

配置 *Bluetooth* 设置。

### Bluetooth



启用 / 禁用 *Bluetooth* 功能。

#### 设置

Off	禁用 <i>Bluetooth</i> 功能。
On（默认值）	启用 <i>Bluetooth</i> 功能。

### Transmission



从本机将音频传输至 *Bluetooth* 音箱或耳机。

#### 设置

Off（默认值）	无法传输音频。
On	输入至本机的音频可以传输至 <i>Bluetooth</i> 音箱或耳机。

### Device Search



选择用于传输音频的 *Bluetooth* 音箱或耳机，然后将本机无线连接至音箱或耳机。

### MAC Address



显示用于 *Bluetooth* 连接的 MAC 地址。

## Network

配置网络设置。

### Information



在本机上显示网络信息。

#### 提示

- 显示的选项根据网络连接类型而不同（Wired/Wireless (Wi-Fi)/Wireless Direct）。

Status	NETWORK 插孔的连接状态
Connection	连接方式
MC Network	MusicCast 网络的连接状态
SSID	本机连接的接入点
Security	网络的加密方式
MAC Address	MAC 地址（Ethernet/Wi-Fi）
IP Address	IP 地址
Subnet Mask	子网掩码
Default Gateway	默认网关的 IP 地址
DNS Server (P)	主 DNS 服务器的 IP 地址
DNS Server (S)	辅助 DNS 服务器的 IP 地址
vTuner ID	网络广播（vTuner）的 ID

## Network Connection



选择网络连接方式。

### 设置

Wired	当使用网络电缆（不随机提供）将本机连接至网络时选择此选项。
Wireless (Wi-Fi)	当通过无线路由器（接入点）将本机连接至网络时选择此选项。
Wireless Direct	当直接将移动设备连接至本机时选择此选项。

## IP Address

Setup Menu → Network → IP Address

配置网络参数（例如 IP 地址）

### • DHCP

选择是否使用 DHCP 服务器。

#### 设置

Off	不使用 DHCP。手动配置网络参数。有关详细信息，请参阅“手动网络设置”。
On（默认值）	DHCP 服务器用于自动获取本机的网络参数（例如 IP 地址）。

### 手动网络设置

- 1 将“DHCP”设置为“Off”。
- 2 使用 ▲/▼ 键可选择参数类型。

IP Address	指定 IP 地址。
Subnet Mask	指定子网掩码。
Default Gateway	指定默认网关的 IP 地址。
DNS Server (P)	指定主 DNS 服务器的 IP 地址。
DNS Server (S)	指定辅助 DNS 服务器的 IP 地址。

- 3 使用 ◀/▶ 键移动编辑位置，使用 ▲/▼ 键选择数值。
- 4 按 ENTER 键。

## MAC Address Filter

Setup Menu → Network → MAC Address Filter

MAC 地址过滤器限制用于操作本机的网络设备。当通过移动设备上的应用程序操作本机时，指定设备的 MAC 地址。

#### 提示

• AirPlay 功能（第 41 页）或兼容 DLNA 的设备（第 39 页）的操作不受此设置的限制。

### • Filter

启用 / 禁用 MAC 地址过滤器。

#### 设置

Off（默认值）	禁用 MAC 地址过滤器。
On	启用 MAC 地址过滤器。在“MAC Address 1-10”中，指定可以操作本机的网络设备的 MAC 地址。

### • MAC Address 1-10

当“Filter”设置为“On”时，指定可以操作本机的网络设备的 MAC 地址（至多 10 个）。

- 1 使用 ▲/▼ 键选择 MAC 地址数量（1 到 10）。
- 2 使用 ◀/▶ 键移动编辑位置，使用 ▲/▼ 键选择数值。
- 3 按 ENTER 键。



## Network Standby

Setup Menu



Network



Network Standby

打开或关闭操作移动设备或 *Bluetooth* 设备时控制本机电源（网络待机）的功能。

### 设置

Off	禁用网络待机功能。
On (默认值)	启用网络待机功能。 <ul style="list-style-type: none"><li>本机关闭时，本机会通过以下播放操作开启。<ul style="list-style-type: none"><li>使用 AirPlay 播放</li><li>播放附带存储（NAS）设备兼容 DLNA 网络上存储的音乐文件</li></ul></li><li>也可以使用安装在移动设备上的 MusicCast CONTROLLER 应用程序开启关闭本机。</li></ul>

### 提示

- 本机在启用了网络待机功能时本机关闭后所消耗的电能要大于禁用此功能时本机关机后消耗的电能。

## Network Update

Setup Menu



Network



Network Update

通过网络更新固件。

### Perform Update

此选项在发布了新固件后可以使用。有关详细信息，请参阅“更新设备固件”（第 52 页）。

## Function

### Dimmer

Setup Menu



Function



Dimmer

调节指示灯的亮度。值越小，指示灯越暗。

### 设置

-2（熄灭）、-1（暗；默认）、0（亮度）

### 提示

- 刚刚操作后指示灯会明亮点亮，在几秒钟后会更改为指定的亮度。

## OSD Language

Setup Menu



Function



OSD Language

用于选择电视屏幕上显示的菜单所使用的语言。

### 设置

ENGLISH (默认值)	菜单显示为英语。
FRANÇAIS	菜单显示为法语。
ESPAÑOL	菜单显示为西班牙语。

### 提示

- 按住 SETUP 键可直接在电视屏幕上显示“OSD Language”。
- 使用支持 HDMI 控制功能的电视时，设置可能会自动发生更改。

## Auto Power Standby

Setup Menu



Function



Auto Power Standby

启用自动待机功能可以防止不使用时本机依然开启。

### 设置

Off (默认值)	禁用自动待机功能。	本机在以下任何一个条件下会自动关闭。 - 8 小时未操作 - 当将 HDMI 1-2、BLUETOOTH 或 NET 选为输入源时，20 分钟无音频输入和无操作。
On	启用自动待机功能。	

不使用设置菜单也可以配置自动待机功能。请遵循以下步骤。

- 1 关闭本机。
- 2 按住  键并按本机上的  键。



自动待机功能启用或禁用，本机开启。本机刚刚开启几秒钟后，指示灯会显示自动待机功能状态。



熄灭 (启用)、亮起 (禁用)

## Information

显示输入至本机的音频和视频信号的信息。

### Audio

Setup Menu



Information



Audio

将显示下列有关当前音频输入信号的信息。

格式	数码音频格式
声道数目	声道的数量包含在输入信号中 — 前 / 环绕声 / 低场效应 (LFE)。示例：“3/2/0.1”表示信号包含 3 个前声道、2 个环绕声声道和一个 LFE。如果信号包含前声道、环绕声声道和 LFE 之外的声道，则可能会显示声道总数。示例：“5.1ch”
采样频率	数字输入信号的采样频率
比特率	输入信号的每秒比特率

#### 提示

- 某些输入信号的音频比特率可能不会显示。

### Video

Setup Menu



Information



Video

将显示下列有关当前视频输入信号的信息。

类型	HDMI 或 DVI
分辨率	视频信号分辨率

### System

Setup Menu



Information



System

显示本机上当前安装的固件版本。

## 配置 4K 视频模式

在播放 4K 视频时，根据视频信号格式选择模式 1 或模式 2。

模式 1*	以 4:4:4、4:2:2 或 4:2:0 格式输入和输出 4K（60Hz/50Hz）信号。 根据所连接设备或使用的 HDMI 电缆，视频可能无法正确显示。如果出现此情况，请选择模式 2。
-------	---

模式 2 (默认)	以 4:2:0 格式输入和输出 4K（60Hz/50Hz）信号。
--------------	----------------------------------

\* 选择模式 1 时，使用支持 18 Gbps 带宽的高速 HDMI 电缆。

**1** 关闭本机。

**2** 按住 **CONNECT** 键并按本机上的 **电源** 键。



所选的 4K 视频模式（模式 1 或模式 2）启用，本机开启。本机开启几秒钟后指示灯会指示模式 1 或模式 2 已启用。



熄灭（模式 1）、亮起（模式 2）

## 更新设备固件

将根据需要发布用于提供附加功能或产品改进的新固件。如果本机已连接至网络，您可以通过网络下载固件并进行更新。

本机的固件可以如下进行更新。

- 从设定菜单的“Network Update”中更新固件。若要执行流程，您的电视必须通过 HDMI 连接至本机。
- 使用安装在移动设备上的指定 MusicCast CONTROLLER 应用程序更新固件。按照 MusicCast CONTROLLER 指南操作应用程序和更新固件。

### 警告

- 固件更新过程中，请勿操作本机或断开电源线或网络电缆的连接。
- 如果网络连接速度过慢，或本机连接至无线网络，根据网络连接情况不同，网络更新可能无法进行。如果出现此情况，请过一段时间再次尝试。
- 有关更新的详细信息，请访问 Yamaha 网站。

## 使用设定菜单中的“Network Update”更新固件

当几所了本机的新固件版本后首次开启本机时，在电视机屏幕上会显示固件更新可用的指示信息。

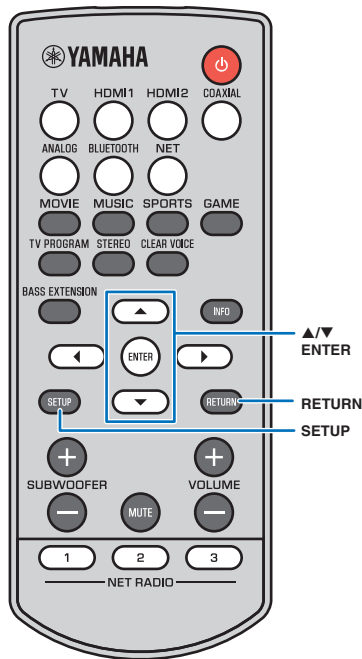
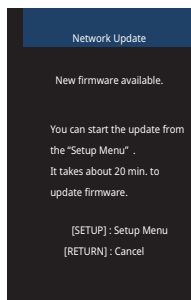

### 提示

- 日后若要更新固件，请在电视机屏幕上显示的“Network Update”画面中按 RETURN 键。

- 1 按 **SETUP** 键。
- 2 使用 **▲/▼** 键选择“Network”，然后按 **ENTER** 键。
- 3 使用 **▲/▼** 键选择“Network Update”，然后按 **ENTER** 键。
- 4 按 **ENTER** 键。

电视屏幕变黑，固件更新开始。  
可以通过本机上的指示灯确认更新的进度。

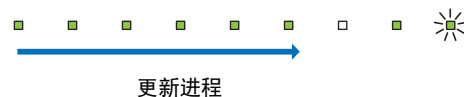

如果更新已成功完成，则本机的所有指示灯会闪烁。



- 5 按本机上的 **⏻** 键。



固件更新完成。



### 注

- 如果固件更新失败，本机最右侧的指示灯会闪烁蓝色。使用 **⏻** 键关闭本机然后再重新打开，再次从步骤 1 开始重复流程。如果更新再次失败，则请检查网络连接。

## 通过连接 USB 闪存更新固件

从 Yamaha 网站上下载最新的固件版本至 USB 闪存，然后用于更新本机固件。

当需要更新固件详细信息时，请参阅提供的信息。

- 1 将本机的固件保存至 USB 闪存。
- 2 关闭本机。
- 3 将 USB 闪存连接至本机后面板上的 UPDATE ONLY 插孔。
- 4 按住  键并按  键。



固件更新开始。

可以通过本机上的指示灯确认更新的进度。

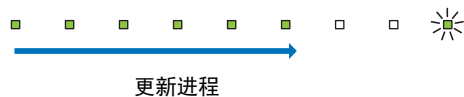

如果更新已成功完成，则本机的所有指示灯会闪烁。



- 5 按本机上的  键。





固件更新完成。

### 注

- 如果固件更新失败，本机最右侧的指示灯会闪烁蓝色。使用  键关闭本机然后再重新打开，再次从步骤 1 开始重复流程。如果固件更新再次失败，则确认 USB 闪存已正确连接至 UPDATE ONLY 插孔。

## 初始化本机

请按照以下流程初始化本机。

- 1 关闭本机。
- 2 按住  键并按本机上的  键直至所有指示灯闪烁。

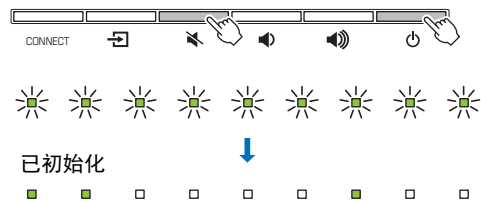

# 故障排除

当本机工作不正常时，请参阅下表。如果您遇到的问题没有列在下面，或如果下面给出的指导不起作用，关闭本机，断开电源线的连接，并联系距您最近的 Yamaha 经销商或服务中心。

首先，请检查以下内容：

- ① 本机、电视和播放设备（例如 BD/DVD 播放器）的电源线均牢固地连接至墙壁交流电源插座中。
- ② 本机、电视和播放设备（例如 BD/DVD 播放器）开启。
- ③ 各电缆的连接器的均牢固插入各设备的插孔中。

## 电源和系统

问题	原因	解决措施
电源突然关闭。	启用自动待机功能时，本机将会在下述情况下自动关闭： - 8 小时未执行任何操作 - HDMI 1-2、BLUETOOTH 或 NET 被选作输入源，但超过 20 分钟无音频输入至本机或本机未执行操作。	再次打开本机。如果未使用自动待机功能，则禁用此功能（第 50 页）。
	保护电路已激活。（中央设备上的 STATUS 指示灯闪烁。）	确认所有连接已正确连接后，再次开启本机。如果电源还是频繁关闭，则请从墙壁交流电源插座上拔下电源线并连接最近的 Yamaha 经销商或维修中心。
无法开启电源。	保护电路已连续激活三次。（如果在此情况下试图开启电源，则中央设备上的 STATUS 指示灯会闪烁。）	为保护本产品，电源无法开启。从墙壁交流电源插座上拔下电源线并联系最近的 Yamaha 经销商或维修中心。
即使本机开启所有指示灯还是熄灭（好像本机处于关闭状态一样）。	本机被配置为除非操作本机否则指示灯不亮起或闪烁的状态。	从设置菜单的“Dimmer”中选择所需的亮度（第 49 页）。
本机无法正常工作。	由于外部电击（例如雷电或过大的静电）或电压降至电源电压而导致内部微电脑已冻结。	按住本机上的  键至少 10 秒钟以开启本机。（如果问题依然存在，则请从墙壁交流电源插座上拔下电源线然后再重新插入。）
本机会自动开启。	附近有另一台 Bluetooth 设备正在运转。	终止与本机的 Bluetooth 连接（第 24 页）。
电视的 3D 眼镜无法正常工作。	本机阻挡了电视的 3D 眼镜传输器。	确认电视的 3D 眼镜传输器的位置并重新放置本机以确保其不阻挡传输器。

## 音频

问题	原因	解决措施
无声音。	选择了另一个输入源。	选择合适的输入源（第 18 页）。
	静音功能激活。	取消静音功能（第 20 页）。
	音量过低。	调高音量（第 20 页）。
	本机的电源线未正确连接。	确保本机的电源线已经牢固连接至墙壁交流电源插座（第 12 页）。
	已在播放设备上连接了输入插孔。	在本机上连接输入插孔并在播放设备上连接输出插孔。
	本机无法播放的信号被输入。	将播放设备上的数字音频输出设置更改为 PCM、Dolby Digital 或 DTS Digital Surround。
	“HDMI Audio Out”设置为“TV”。	设置为“AMP”（第 46 页）。
	“HDMI Control”设置为“Off”。	在仅使用 HDMI 缆线连接支持 ARC（音频回传通道）的电视和本机时，将“HDMI Control”设置为“On”（第 46 页）。 若要在“HDMI Control”设置为“Off”的情况下使用本机，请使用光纤数字音频缆线将电视的音频输出插孔与本机的 TV（光纤数字）输入插孔连接（第 12 页）。
已针对电视的内置音箱的输出设置支持 HDMI 控制的电视中的声音。	使用电视的 HDMI 设置将音频输出设置为电视的内置音箱之外的任意选项。	
低音炮不发出声音。	参阅“低音炮不发出声音。”和“低音炮的音量较低。”问题（第 56 页）。	
本机开启时音量降低。	自动音量调节功能已启用。本机开启时为防止音量过大，本机会自动将音量控制在特定级别内。	根据需要调高音量（第 20 页）。
无环绕声效果。	选择了立体声播放。	选择环绕声播放（第 19 页）。
	音量过低。	调高音量（第 20 页）。
	电视或播放设备仅设置为输出双声道音频（例如 PCM）。	将电视或播放设备上的数字音频输出设置更改为 BitStream。
	声音也可以从电视内置的扬声器传出。	将电视音量设置为最低（第 12 页）。
	听音位置离本机过近。	听音位置应该距离本机有一段距离。
听不到声音。	本机过于靠近另一台数字或高频设备。	将这些设备移动到离本机较远的位置。

问题	原因	解决措施	
低音炮不发出声音。	有线 / 无线	低音炮的交流电源线未牢固地连接到墙壁交流电源插座。	将交流电源线牢固地连接到墙壁交流电源插座。
	有线 / 无线	低音炮的音量较低。	使用遥控器的 SUBWOOFER + 键调高低音炮的音量（第 20 页）。
	有线 / 无线	低音炮内置保护电路已经被激活。 (低音炮上的 STATUS 指示灯点亮橙色。)	断开电源线，请联系距您最近的 Yamaha 经销商或服务中心要求进行维修。
	有线	“Subwoofer”的“Bass Out”设置为“Wireless”。	设置为“Wired”（第 45 页）。
	有线	系统控制电缆（3.5mm 单声道迷你插塞电缆）和低音炮电缆（RCA 单芯电缆）未牢固连接。	牢固连接电缆。
	无线	无线通信的条件不良，中央设备和低音炮未连接。 (低音炮上的 STATUS 指示灯闪烁绿色或点亮红色。)	将低音炮移近中央设备。 如果问题仍然存在，将低音炮移至 STATUS 指示灯持续以绿色亮起的位置。 如果在中央设备和低音炮之间有例如金属家具等阻碍通信的障碍物，则请重新放置家具或重新调整低音炮的位置。 如果有例如微波炉或无线网络设备等可以发射电磁波的设备，则请将中央设备和低音炮移动至远离这些设备的位置。 使用缆线将低音炮连接至中央设备（第 15 页）。
	无线	中央设备未与低音炮配对。 (低音炮上的 STATUS 指示灯闪烁或点亮红色。)	将低音炮移动至距离中央设备较近的位置以改善无线通信的条件并使二者配对（第 62 页）。 如果在配对后低音炮上的指示灯未能持续亮起绿色，则可能是本机出现了故障问题。断开电源线，请联系距您最近的 Yamaha 经销商或服务中心要求进行维修。
无线	“Subwoofer”的“Bass Out”设置为“Wired”。	设置为“Wireless”（第 45 页）。	
低音炮的音量较低。	有线 / 无线	低音炮的音量较低。	使用遥控器的 SUBWOOFER + 键调高低音炮的音量（第 20 页）。
	有线 / 无线	正在播放具有有限低音支持的输入源中的内容。	播放具有更广泛的低音支持的输入源中的内容以查看音量是否仍然较低。
	有线 / 无线	_____	移动或重新放置低音炮（第 9 页）。
	有线 / 无线	低音炮并非本机随附设备。	本机仅支持随附的 NS-WSW121。
低音炮发出的声音断断续续。	有线	用于将低音炮连接至中央设备的电缆未牢固连接。	牢固连接电缆（第 15 页）。
	无线	无线通信的条件不良，中央设备和低音炮未稳定连接。	将低音炮移近中央设备。 如果问题仍然存在，将低音炮移至 STATUS 指示灯持续以绿色亮起的位置。 如果在中央设备和低音炮之间有例如金属家具等阻碍通信的障碍物，则请重新放置家具或重新调整低音炮的位置。 如果有例如微波炉或无线网络设备等可以发射电磁波的设备，则请将中央设备和低音炮移动至远离这些设备的位置。



## 音频 / 视频

问题	原因	解决措施
电视屏幕上不显示图像。	HDMI 缆线未牢固连接。	请正确连接 HDMI 缆线（第 12 页、第 13 页）。
本机的菜单屏幕不显示。	4K 模式未正确配置。	根据 4K 信号格式选择模式 1 或模式 2（第 51 页）。
数字设备或高频设备会产生噪声。	电视的输入切换未正确设置。	将电视的输入源设置为本机（第 16 页）。
HDMI 控制功能无法正常运行。	本机的位置可能离数字设备或高频设备太近。	将设备移动到离本机较远的位置。
	“HDMI Control”设置为“Off”。	将“HDMI Control”设置为“On”（第 46 页）。
	您的电视已禁用 HDMI 控制功能。	参考电视随附的文档并检查设置。
	连接的 HDMI 设备的数目超出限制。	断开部分 HDMI 设备的连接。
	本机以外的放大器（AV 放大器、条形音箱等）通过 HDMI 缆线连接至电视或播放设备。	仅将本机连接至电视或播放设备以用作放大器。
当本机关闭时，播放设备的视频和 / 或音频不会输出至电视机。	“HDMI Control”设置为“Off”。	将“HDMI Control”设置为“On”（第 46 页）。
声音延迟控制功能无效，即使“Audio Delay”设置为“Auto”。	电视不支持声音延迟自动调节功能。	通过设置菜单中的“Audio Delay”手动调整声音输出计时（第 45 页）。

## 遥控器

问题	原因	解决措施
无法使用遥控器控制本机。	本机处于可操作范围之外。	请在可操作范围内使用遥控器（第 3 页）。
	电池微弱。	更换新电池（第 3 页）。
	本机的遥控器传感器受到阳光直射或强光照射。	调整光线角度或更换本机的位置。
当电视遥控器指向本机遥控器传感器时无法操作电视。	本机距离电视过远（或过近），使本机电视遥控器中继器功能无法正确使用。	将本机放置在远离电视机 5cm 的位置（第 10 页）。
	本机与电视之间有障碍物（电缆等），使本机电视遥控器中继器功能无法正确使用。	将本机与电视之间的障碍物移走。
	电视遥控器不使用红外信号。	无法使用本机的电视遥控器中继器功能。重新放置本机以使其不阻挡电视遥控器传感器，然后将电视遥控器对准电视的遥控器传感器以控制电视。
	电视遥控器传输的信号与本机的电视遥控器中继器的信号互相干扰，导致电视无法接收信号。	

## Bluetooth

### 接收

问题	原因	解决措施
无法将本机连接至 <i>Bluetooth</i> 设备。	“Bluetooth”设置为“Off”。	设置为“On”（第 46 页）。
	<i>Bluetooth</i> 未被选为输入源时。	将 <i>Bluetooth</i> 选为输入源（第 24 页）。
	连接其他 <i>Bluetooth</i> 设备。	中断当前 <i>Bluetooth</i> 连接，然后连接至可以接收音频的设备（第 24 页）。
	您希望与本机连接的 <i>Bluetooth</i> 转接器等设备，密码并非“0000”。	使用 <i>Bluetooth</i> 转接器等设备，密码为“0000”（第 24 页）。
	本设备不支持 A2DP。	连接至支持 A2DP 的 <i>Bluetooth</i> 音频设备。
	本机和设备距离太远。	<i>Bluetooth</i> 设备距离本机的位置应小于 10m，并将设备与本机连接。
	附近有以 2.4GHz 波段输出信号的设备（例如微波炉、无线 LAN 等）。	将本机移动到距离发射无线电频率信号的设备较远的位置。
本机不出声，或声音不连续。	设备未设置为向本机发送 <i>Bluetooth</i> 音频信号。	检查设备的 <i>Bluetooth</i> 功能是否正确设置。
	设备播放未执行。	执行设备播放。
	设备音量设置为最小值。	调高设备音量水平。
	本机和设备距离太远。	移动 <i>Bluetooth</i> 设备，保证到本机的距离小于 10m。
	附近有以 2.4GHz 波段输出信号的设备（例如微波炉、无线 LAN 等）。	将本机移动到距离发射无线电频率信号的设备较远的位置。
	本机与设备的 <i>Bluetooth</i> 连接断开。	再次执行 <i>Bluetooth</i> 连接操作（第 24 页）。

## 传输

问题	原因	解决措施
本机无法与 <i>Bluetooth</i> 设备连接。	“Bluetooth”设置为“Off”。	设置为“On”（第 46 页）。
	“Transmission”设置为“Off”。	设置为“On”（第 46 页）。
	连接其他 <i>Bluetooth</i> 设备。	中断当前 <i>Bluetooth</i> 连接，然后连接至可以传输音频的设备（第 25 页）。
	本设备不支持 A2DP。	连接至支持 A2DP 的 <i>Bluetooth</i> 音频设备。
	本机和设备距离太远。	<i>Bluetooth</i> 设备距离本机的位置应小于 10m，并将设备与本机连接。
	附近有以 2.4GHz 波段输出信号的设备（例如微波炉、无线 LAN 等）。	将本机移动到距离发射无线电频率信号的设备较远的位置。
<i>Bluetooth</i> 设备不出声，或声音不连续。	设备未设置为从本机接收 <i>Bluetooth</i> 音频信号。	检查设备的 <i>Bluetooth</i> 功能是否正确设置。
	设备音量设置为最小值。	调高设备音量水平。
	没有播放要传输的声音。	播放使用输入键选择的设备中的声音（第 25 页）。
	本机和设备距离太远。	移动 <i>Bluetooth</i> 设备，保证到本机的距离小于 10m。
	附近有以 2.4GHz 波段输出信号的设备（例如微波炉、无线 LAN 等）。	将本机移动到距离发射无线电频率信号的设备较远的位置。
	本机与设备的 <i>Bluetooth</i> 连接断开。	再次执行 <i>Bluetooth</i> 连接操作（第 25 页）。
尝试在使用 AirPlay 播放过程中建立连接。	使用 AirPlay 进行的播放无法传输。中断 AirPlay 播放并尝试再次建立连接（第 41 页）。	

## 网络

问题	原因	解决措施
网络功能不起作用。	未正确获取网络参数（IP 地址）。	在路由器上启用 DHCP 服务器功能并将本机的设定菜单中的“DHCP”设置为“On”（第 48 页）。如果需要手动配置网络参数，则请确认您正在使用的 IP 地址未被网络中的其他网络设备使用。
“Wireless (Wi-Fi)”配置中显示“Not connected”；无法连接至无线路由器（接入点）。	无线路由器的 MAC 地址过滤器已经启用。	如果无线路由器的 MAC 地址过滤器已启用，则无法建立连接。检查无线路由器（接入点）设置并尝试另外一种连接方式（第 48 页）。
使用 WPS 功能（“WPS Button”和“PIN Code”）以及“Access Point Scan”的“Wireless (Wi-Fi)”配置中显示“Not connected”；无法连接至无线路由器（接入点）。	无线路由器（接入点）无法广播其 SSID。	如果无线路由器（接入点）配置为无法广播其 SSID，则无法建立连接。检查无线路由器（接入点）设置并尝试另外一种连接方式（第 31 页、第 36 页）。
使用 WPS 功能（“WPS Button”和“PIN Code”）的“Wireless (Wi-Fi)”配置中显示“Not connected”；无法连接至无线路由器（接入点）。	无线路由器（接入点）使用 WEP 加密。	无法使用 WPS 功能建立连接。请尝试另外一种连接方式（第 31 页、第 36 页）。
播放意外停止并且无法持续播放文件。	文件夹中包含某些无法通过本机播放的文件。	删除或移走文件夹中无法通过本机播放的文件（包括视频和隐藏文件）。
本机未检测到电脑。	媒体共享设置不正确。	配置共享设置并将本机选择为共享音乐内容的设备（第 39 页）。
	您电脑中安装的某些安全软件阻碍了将设备接入电脑。	检查电脑中安装的安全软件的设置。
	本机和电脑未处于同一网络中。	查看本机与电脑的网络连接，然后将本机和电脑连接至同一网络。
	MAC 地址过滤器在本机中已启用。	在设定菜单的“MAC Address Filter”中，禁用 MAC 地址过滤器或指定电脑的 MAC 地址以允许接入至本机（第 48 页）。
无法查看或播放电脑中的文件。	本机或媒体服务器不支持本文件。	请使用本机和媒体服务器同时支持的文件格式（第 39 页）。

问题	原因	解决措施
无法播放网络广播。	所选的网络广播网站目前不可用。	可能是广播网站的网络问题或者可能服务已停止。请过后再尝试或选择其他网站。
	所选的网络广播网站目前广播静音。	某些网络广播网站在每天的特定时刻广播静音。请过后再尝试或选择其他网站。
	您网络设备（例如路由器）的防火墙设置禁止进入网络。	检查网络设备的防火墙设置。网络广播仅在当通过各广播网站指定的端口时才可以播放。广播网站不同，端口数量也不同。
移动设备指定的应用程序未检测到本机。	MAC 地址过滤器在本机中已启用。	在设定菜单的“MAC Address Filter”中，禁用 MAC 地址过滤器或指定移动设备的 MAC 地址以允许接入至本机（第 48 页）。
	本机和移动设备未处于同一网络中。	检查网络连接和您的路由器设置，然后将本机和移动设备连接至同一网络。
通过网络进行的固件更新（Network Update）失败。	根据网络情况不同，可能无法进行更新。	请再次通过网络（Network Update）更新固件或使用 USB 闪存（第 52 页）。
使用 AirPlay 时，iPod 无法识别本机。	本机和 iPod / 移动设备连接至同一接入点的不同 SSID。	检查本机与移动设备的网络连接，然后将它们连接至相同的 SSID。
安装在移动设备上的应用程序无法识别本机。		
本机无法通过无线路由器（接入点）连接至网络。	无线路由器（接入点）关闭。	开启无线路由器（接入点）。
	本机与无线路由器（接入点）距离过远。	将本机与无线路由器（接入点）放置在距离较近的位置。
	本机与无线路由器（接入点）之间有障碍物。	移动本机和无线路由器（接入点），以使二者之间没有障碍物。
未发现无线网络。	附近有以 2.4 GHz 波段输出信号的设备（例如微波炉、无线 LAN 等）。	将本机移动到距离发射无线电频率信号的设备较远的位置。
	无线路由器（接入点）的防火墙设置禁止进入网络。	检查无线路由器（接入点）的防火墙设置。

## 配对中央设备和低音炮

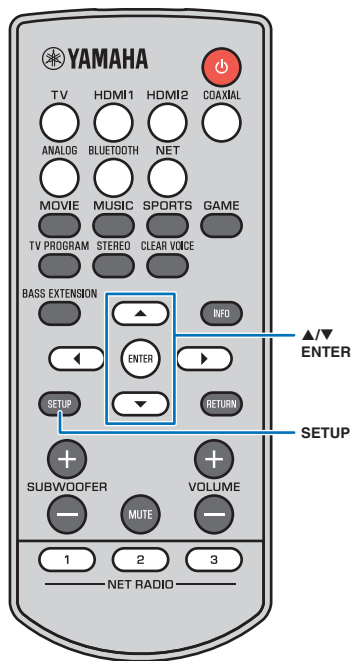

### 注

- 确保设定菜单中的“Subwoofer”的“Bass Out”设置为“Wireless”（第 45 页）。

配对是指在中央设备和低音炮间建立无线连接的过程。如果中央设备第一次开启，中央设备和低音炮会自动进行配对。如果出现问题（如低音炮 STATUS 指示灯未亮起绿色），按下列说明执行操作来手动配对中央设备和低音炮。

- 1 打开中央设备。
- 2 按 **SETUP** 键。
- 3 使用 **▲/▼** 键选择“Sound”，然后按 **ENTER** 键。
- 4 使用 **▲/▼** 键选择“Subwoofer”，然后按 **ENTER** 键。
- 5 使用 **▲/▼** 键选择“Pairing”，然后按 **ENTER** 键。

- 6 使用带尖的物体（例如大头针）按下低音炮上的 **SUBWOOFER PAIRING** 按钮 3 秒以上。

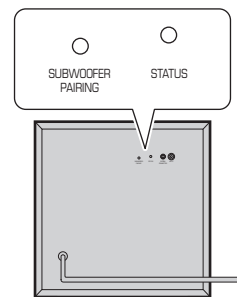

低音炮的后面板

低音炮 STATUS 指示灯将以绿色快速闪烁。一旦完成配对且中央设备和低音炮之间的链接已经建立，STATUS 指示灯将亮起绿色。电视机屏幕上会出现“Completed”。

### 提示

- 如果电视机屏幕上显示“Not connected”或 30 秒钟后低音炮的 STATUS 指示灯未点亮绿色，请从步骤 2 起重复流程。如果问题依然存在，则请参阅“故障排除”中的“低音炮不发出声音。”（第 56 页）。

# 规格

## YAS-CU706

项目	规格
放大器部分	最大输出功率
	前 L/R 50 W x 2 ch
	高音单元 5 W x 2 ch 低音炮 100 W
前 L/R 部分	类型
	二路密封型
	驱动单元
	5.5 cm 锥形非磁屏蔽型 x 2
频率响应	220Hz 至 4kHz
阻抗	6Ω
高音单元部分	类型
	—
	驱动单元
	高音单元 19 mm 均衡圆顶磁屏蔽型 x 4 (特定时间使用 2 个)
	频率响应
阻抗	8Ω
低音炮部分	类型
	低音反射型
	驱动单元
	7.5cm 锥形非磁屏蔽型 x 2
频率响应	100Hz 至 220Hz
阻抗	6Ω
解码器	支持的音频信号
Dolby Digital、Dolby Digital Plus、Dolby True HD DTS、DTS96/24、DTS Express、DTS-HD High Resolution / Master Audio PCM (双声道、多声道)	
输入插孔	HDMI
	2 (HDMI IN 1-2)
	数字 (光纤)
	1 (TV)
数字 (同轴)	1 (COAXIAL)
模拟 (RCA / 立体声)	1 对 (ANALOG)
输出插孔	HDMI
	1 (HDMI OUT (ARC))
	模拟 (RCA / 单声道)
1 (SUBWOOFER OUT)	
系统连接	1 (SYSTEM CONNECTOR)
其他插孔	USB
	1 (UPDATE ONLY)
LAN	1 (NETWORK)

项目	规格
网络	以太网标准: 100BASE-T/10BASE-T
	支持的标准
	WAV (仅限 PCM 格式) /AIFF/FLAC: 至多 192kHz ALAC: 至多 96kHz MP3/WMA/MPEG-4 AAC: 至多 48kHz
兼容 DLNA 1.5 版本 支持 AirPlay 网络广播	
无线 LAN (Wi-Fi)	无线 LAN 标准
	IEEE802.11b/g/n
	广播频率带
	2.4GHz
WPS (Wi-Fi 保护设置)	推动按钮方法、PIN 方法
安全类型	WEP, WPA2-PSK (AES), 混合模式
Bluetooth	Bluetooth 版本
	版本 2.1 +EDR
	广播频率带
	2.4GHz
	支持的配置文件
	A2DP, AVRCP
支持的标准	
接收: SBC, MPEG-4 AAC 传输: SBC	
无线输出	Bluetooth 2 级
最大通信距离	约 10m (无障碍)
支持的内容保护方法	SCMS-T (接收)

项目		规格
一般参数	电源	美国和加拿大型号: AC 120V, 60Hz 台湾型号: AC 110-120V, 50/60Hz 中国型号: AC 220V, 50Hz 其他型号: AC 220-240V, 50/60Hz
	功耗	38W
	待机功耗	HDMI Control Off、 Network Standby Off: 0.3W HDMI Control On、 Network Standby Off: 1.0W HDMI Control Off、 Network Standby On (Wired / Wi-Fi / 无线直连 / Bluetooth) : 1.9/2.0/2.0/1.7W HDMI Control On、 Network Standby On: 2.5W
	尺寸 (宽 x 高 x 深)	950 x 72 x 131mm (将本机安装在电视等前面) 950 x 131 x 80mm (使用垫块将本机安装在墙壁上)
	重量	5.4kg

## NS-WSW121

项目		规格
放大器部分	输出功率	75W (100Hz, 6Ω, 10% T.H.D)
	动态功率	130W
音箱部分	驱动单元	14cm 锥形非磁屏蔽型 x1
	频率响应	40Hz 至 100Hz
输入插孔	模拟 (RCA / 单声道)	1 (INPUT)
		1 (SYSTEM CONNECTOR)
无线功能	无线电频率带	2.4GHz
	最大通信距离	10m (无障碍)
一般参数	电源	美国和加拿大型号: AC 120V, 60 Hz 台湾型号: AC 110-120 V, 60 Hz 澳大利亚型号: AC 240 V, 50 Hz 中国型号: AC 220 V, 50 Hz 韩国型号: AC 220 V, 60 Hz 亚洲型号: AC 220-240 V, 50/60 Hz
	功耗	75W
	待机功耗	1.5W (无线) 1.5W (有线)
	尺寸 (宽 x 高 x 深)	295 × 297 × 307 mm
	重量	9.1kg



## HDMI 信号

### • 音频信号

音频信号类型	音频信号格式	兼容介质
2 声道线性 PCM	2 声道、 32-192 kHz、 16/20/24 位	CD、DVD-Video、 DVD-Audio 等
多声道线性 PCM	8 声道、 32-192 kHz、 16/20/24 位	DVD-Audio、蓝光 碟片、HD DVD 等
比特流 (SD Audio)	Dolby Digital, DTS	DVD-Video 等
比特流 (HD Audio)	Dolby TrueHD, Dolby Digital Plus, DTS-HD Master Audio, DTS-HD High Resolution Audio, DTS Express	蓝光碟片、HD DVD

### 提示

- 请参阅播放设备随附的文档并正确设定设备。
- 在播放 CPPM 复制保护的 DVD-Audio，可能不会输出视频和音频信号，具体取决于 DVD 播放机的类型。
- 本机无法与不兼容 HDCP 的 HDMI 或 DVI 设备兼容。有关 HDCP 兼容性，请参阅 HDMI 或 DVI 设备随附的文档。
- 若要在本机上解码音频 bitstream 信号，请设置相应的输入源设备，以便该设备直接输出 bitstream 音频信号（不解码设备上的 bitstream 信号）。有关详细信息，请参阅设备随附的文档。

### • 视频信号

本机兼容下述音频信号。

- Deep Color
- x.v.Color
- 3D 视频信号
- 高动态范围（HDR）视频

本机与以下分辨率的视频信号兼容。

- VGA
  - 720p/60 Hz, 50 Hz
- 480i/60 Hz
  - 1080i/60 Hz, 50 Hz
- 480p/60 Hz
  - 1080p/60 Hz, 50 Hz, 30 Hz, 25 Hz,
  - 24 Hz
- 576i/50 Hz
- 576p/50 Hz
  - 4K (4:4:4, 4:2:2, 4:2:0)/60 Hz,
  - 50 Hz, 30 Hz, 25 Hz, 24 Hz

### 提示

- 传输的视频信号的分辨率因连接到本机的电视的规格而异。

## 数字音频信号

### • 光纤 / 同轴

音频信号类型	音频信号格式	兼容介质
2 声道线性 PCM	2 声道、32-96 kHz、16/20/24 位	CD、DVD-Video、 DVD-Audio 等
比特流	Dolby Digital, Dolby Digital EX, DTS, DTS-ES	DVD-Video 等

### • HDMI (ARC)

音频信号类型	音频信号格式	兼容介质
2 声道线性 PCM	2ch、32-192 kHz、16/20/24 位	电视
比特流	Dolby Digital Plus, Dolby Digital, DTS	电视

本使用说明书的内容为出版时最新的技术规格。  
请至 Yamaha 网站下载最新版本的使用说明书。



本系统配备 Yamaha 的 AIR SURROUND XTREME 真实音效技术，可以使用声音条达到超凡的位置感、高级别的 7.1 声道环绕声的音效。



MusicCast 是 Yamaha Corporation 的商标或注册商标。



经 Dolby Laboratories 授权生产。

Dolby、Dolby Audio、Pro Logic 和双 D 符号均为 Dolby Laboratories 的商标。



有关 DTS 专利详情，请浏览网址：<http://patents.dts.com>。经 DTS Licensing Limited 授权许可生产。DTS、DTS-HD、Symbol 以及 DTS 和 Symbol 的组合是 DTS, Inc. © DTS, Inc. 的注册商标。保留一切权利。



HDMI 术语、HDMI 徽标和 High-Definition Multimedia Interface 均为 HDMI Licensing LLC 在美国和其他国家的商标或注册商标。



x.v.Color™ 和“x.v.Color”徽标是 Sony Corporation 的商标。



DLNA™ 和 DLNA CERTIFIED™ 是 Digital Living Network Alliance 的商标或注册商标。保留所有权利。未经授权，严禁使用。



Wi-Fi CERTIFIED 徽标是 Wi-Fi Alliance 的许可标志。

Wi-Fi Protected Setup Identifier Mark 是 Wi-Fi Alliance 的许可标志。Wi-Fi、Wi-Fi Alliance、Wi-Fi CERTIFIED、Wi-Fi Protected Setup、WPA 和 WPA2 是 Wi-Fi Alliance 的商标或注册商标。



Bluetooth® 字标和徽标均为 Bluetooth SIG, Inc. 注册商标，使用这些标志必须获得 Yamaha Corporation 许可。

#### Bluetooth

Bluetooth 是采用 2.4 GHz 频率波段的无线通信，可以不经许可而使用。

#### 处理 Bluetooth 通信

- 兼容 Bluetooth 的设备所使用的 2.4GHz 波段是由多种类型的设备所共享的无线电频段。兼容 Bluetooth 的设备采用可以尽量降低其他使用相同无线电频段的装置干扰的技术，例如干扰可能会降低通信速度或距离，有些情况下，可能会造成通信中断。
- 信号传输速度和可能的通信距离根据通信设备之间的距离、是否有障碍物、无线电波条件和设备类型而有所不同。
- Yamaha 不保证可以在本机和兼容 Bluetooth 功能的设备之间建立所有无线连接。



“Made for iPod”、“Made for iPhone”和“Made for iPad”表示电子附件专为与 iPod、iPhone 或 iPad 连接而设计，并获得开发者认证，符合 Apple 的性能标准。Apple 不对此装置的操作或其安全性和监管标准方面的合规性负责。请注意，将此附件用于 iPod、iPhone 或 iPad 可能会影响无线性能。支持使用无线附件配置的 iOS 7 或更高版本的设定。

iTunes、AirPlay、iPad、iPhone、iPod、iPod nano、iPod touch 和 Safari 是 Apple Inc. 在美国和其他国家的商标。

#### AppStore

App Store 是 Apple Inc. 的服务标志。

#### Android

Android 为 Google 公司的注册商标。

#### Blu-ray

“Blu-ray Disc™”、“Blu-ray™”和标识是 Blu-ray Disc Association 的商标。

#### 有关 GPL 的补充说明

本产品在某些部分使用 GPL/LGPL 开源软件。您仅具有获得、复制、更改和重新发送此开源代码的权利。有关 GPL/LGPL 开源软件的信息，如何获取以及 GPL/LGPL 许可证的信息，请参阅 Yamaha Corporation 网站 (<http://download.yamaha.com/sourcecodes/musiccast/>)。

#### Bluetooth 协议条款 (Blue SDK)

版权 1999-2014 OpenSynergy GmbH  
保留所有权利。保留所有未公开权利。

#### Windows

Windows 是 Microsoft Corporation 在美国和其他国家的注册商标。Internet Explorer、Windows Media Audio 和 Windows Media Player 是 Microsoft Corporation 在美国和 / 或其他国家的注册商标或商标。

## 雅马哈乐器音响（中国）投资有限公司

上海市静安区新闸路 1818 号云和大厦 2 楼

客户服务热线：400-051-7700

公司网址：<http://www.yamaha.com.cn>

制造商：雅马哈株式会社

制造商地址：日本静冈县滨松市中区中泽町 10-1

进口商：雅马哈乐器音响（中国）投资有限公司

进口商地址：上海市静安区新闸路 1818 号云和大厦 2 楼

原产地：印度尼西亚

为便于您理解使用说明书的内容，本公司已经依据国家的相关标准尽可能的将其中的英文表述部分翻译成中文。但是，由于专业性、通用性及特殊性，仍有部分内容仅以原文形式予以记载。

Manual Development Group  
© 2016 Yamaha Corporation

2016年6月 发行 KS-B0

YH958A0/ZH